

Dell Precision™ Workstation T3400

Quick Reference Guide

Model DCTA

Notes, Notices, and Cautions



NOTE: A NOTE indicates important information that helps you make better use of your computer.



NOTICE: A NOTICE indicates either potential damage to hardware or loss of data and tells you how to avoid the problem.



CAUTION: A CAUTION indicates a potential for property damage, personal injury, or death.

Information in this document is subject to change without notice.

© 2007 Dell Inc. All rights reserved.

Reproduction in any manner whatsoever without the written permission of Dell Inc. is strictly forbidden.

Trademarks used in this text: *Dell*, the *DELL* logo, and *Dell Precision* are trademarks of Dell Inc.; *Microsoft*, *Windows*, and *Windows Vista* are either trademarks or registered trademarks of Microsoft Corporation in the United States and/or other countries.

Other trademarks and trade names may be used in this document to refer to either the entities claiming the marks and names or their products. Dell Inc. disclaims any proprietary interest in trademarks and trade names other than its own.

Model DCTA

August 2007

P/N KP542

Rev. A00

Contents

Finding Information	5
About Your Computer	11
Front View (Tower Orientation)	11
Back View (Tower Orientation)	14
Front View (Desktop Orientation)	15
Back View (Desktop Orientation)	18
Back Panel Connectors	19
Setting Up Your Computer	21
Changing Between Tower and Desktop Orientations	21
Installing Your Computer in an Enclosure	22
Transferring Information to a New Computer	25
Power Protection Devices	28
Cleaning Your Computer	30
Computer, Keyboard, and Monitor	30
Mouse (Non-Optical)	30
Floppy Drive	31
CDs and DVDs	31
Troubleshooting Tools	31
Power Lights	31
Diagnostic Lights	33
Beep Codes	37
System Messages	39
Hardware Troubleshooter	41
Dell Diagnostics	41

Troubleshooting	45
Battery Problems	46
Drive Problems	46
E-Mail, Modem, and Internet Problems	48
Error Messages	49
IEEE 1394 Device Problems	50
Keyboard Problems	51
Lockups and Software Problems	51
Memory Problems	53
Mouse Problems	54
Network Problems	55
Power Problems	55
Printer Problems	56
Scanner Problems	57
Sound and Speaker Problems	58
Video and Monitor Problems	59
Index	61

Finding Information

 **NOTE:** Some features or media may be optional and may not ship with your computer. Some features or media may not be available in certain countries.

 **NOTE:** Additional information may ship with your computer.

What Are You Looking For?	Find It Here
---------------------------	--------------

- A diagnostic program for my computer
- Drivers for my computer
- Desktop System Software (DSS)

Drivers and Utilities Disc

NOTE: The *Drivers and Utilities* disc may be optional and may not ship with your computer.

Documentation and drivers are already installed on your computer. You can use the *Drivers and Utilities* disc to reinstall drivers (see "Reinstalling Drivers and Utilities" in your *User's Guide*), or to run the Dell Diagnostics (see "Dell Diagnostics" on page 41).

Readme files may be included on your disc to provide last-minute updates about technical changes to your computer or advanced technical-reference material for technicians or experienced users.



Drivers and documentation updates can be found at support.dell.com.

What Are You Looking For?

- Warranty information
- Terms and Conditions (U.S. only)
- Safety instructions
- Regulatory information
- Ergonomics information
- End User License Agreement

Find It Here

Dell™ Product Information Guide

-
- How to remove and replace parts
 - Specifications
 - How to configure system settings
 - How to troubleshoot and solve problems

Dell Precision™ User's Guide

Microsoft® Windows® XP and Windows Vista™ Help and Support Center

- 1** Click **Start**→ **Help and Support**→ **Dell User and System Guides**→ **System Guides**.
- 2** Click the *User's Guide* for your computer.

What Are You Looking For?

- Service Tag and Express Service Code
- Microsoft Windows Product Key

Find It Here**Service Tag and Microsoft Windows Product Key**

These labels are located on your computer.

- Use the Service Tag to identify your computer when you use support.dell.com or contact support.
- Enter the Express Service Code to direct your call when contacting support.



NOTE: As an increased security measure, the newly designed Microsoft Windows license label incorporates a missing portion, or *hole*, to discourage removal of the label.

What Are You Looking For?	Find It Here
<ul style="list-style-type: none"> • Solutions — Troubleshooting hints and tips, articles from technicians, online courses, and frequently asked questions • Community — Online discussion with other Dell customers • Upgrades — Upgrade information for components, such as the memory, hard drive, and operating system • Customer Care — Contact information, service call and order status, and warranty and repair information • Service and support — Service call status, support history, service contract, and online discussions with support • Dell Technical Update Service — Proactive e-mail notification of software and hardware updates for your computer • Reference — Computer documentation, details on my computer configuration, product specifications, and white papers • Downloads — Certified drivers, patches, and software updates 	<p data-bbox="537 223 965 263">Dell Support Website — support.dell.com</p> <p data-bbox="537 263 965 367">NOTE: Select your region or business segment to view the appropriate support site.</p>

What Are You Looking For?

- Desktop System Software (DSS)— If you reinstall the operating system for your computer, you should also reinstall the DSS utility. DSS automatically detects your computer and operating system and installs the updates appropriate for your configuration, providing critical updates for your operating system and support for processors, optical drives, USB devices, etc. DSS is necessary for correct operation of your Dell computer.

Find It Here

To download Desktop System Software:

- 1** Go to **support.dell.com**, select your country/region, and then click **Drivers & Downloads**.
- 2** Click **Select Model** or **Enter a Tag**, make the appropriate selections or enter the appropriate information for your computer, and then click **Confirm**.
- 3** Scroll down to **System and Configuration Utilities**→ **Desktop System Software**, and then click **Download Now**.

NOTE: The **support.dell.com** user interface may vary depending on your selections.

-
- How to use Windows XP
 - How to use Windows Vista
 - How to work with programs and files
 - How to personalize my desktop

Windows Help and Support Center

- 1** Click **Start**→ **Help and Support**.
- 2** Type a word or phrase that describes your problem and click the arrow icon.
- 3** Click the topic that describes your problem.
- 4** Follow the instructions on the screen.

What Are You Looking For?

- How to reinstall my operating system

Find It Here**Operating System Media**

The operating system is already installed on your computer. To reinstall your operating system, use the *Operating System* reinstallation media that came with your computer (see "Restoring Your Operating System" in your *User's Guide*).



After you reinstall your operating system, use the optional *Drivers and Utilities* disc to reinstall drivers for the devices that came with your computer

Your operating system product key label is located on your computer.

NOTE: The color of your operating system installation media varies according to the operating system you ordered.

-
- How to use Linux
 - E-mail discussions with users of Dell Precision products and the Linux operating system
 - Additional information regarding Linux and my Dell Precision computer
-

Dell Supported Linux Sites



- linux.dell.com
- lists.us.dell.com/mailman/listinfo/linux-precision

About Your Computer

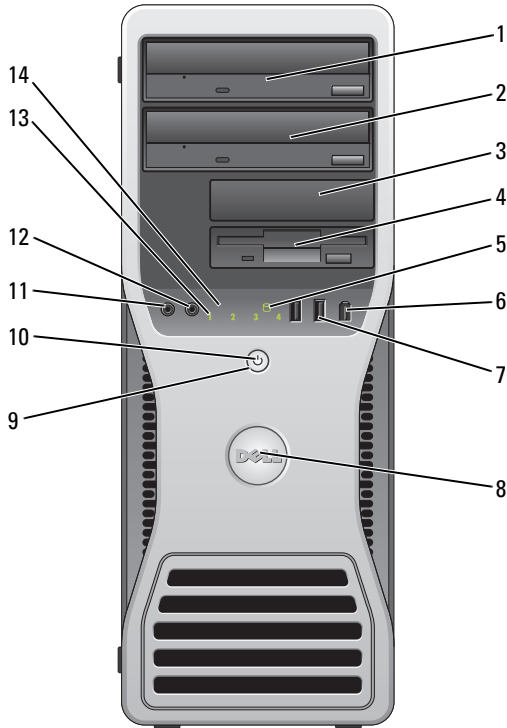
Front View (Tower Orientation)



1	upper 5.25-inch drive bay	Supports an optical drive.
2	lower 5.25-inch drive bay	Supports an optical drive or an additional hard drive (SATA only).
3	upper 3.5-inch drive bay	Supports a floppy drive, a Media Card Reader, or an additional hard drive (SATA or SAS).
4	lower 3.5-inch drive bay	Supports a floppy drive or a Media Card Reader.

5	hard drive activity light	The hard drive activity light is on when the computer reads data from or writes data to the hard drive. The light may also be on when a device such as an optical drive is in operation.
6	IEEE 1394 connector (optional)	Use the optional IEEE 1394 connector for high-speed data devices such as digital video cameras and external storage devices.
7	USB 2.0 connectors (2)	Use the front USB connectors for devices that you connect occasionally, such as flash memory keys or cameras, or for bootable USB devices (see "System Setup" in your <i>User's Guide</i> for more information on booting to a USB device). NOTE: It is recommended that you use the back USB connectors for devices that typically remain connected, such as printers and keyboards.
8	Dell badge (rotatable)	Use the plastic handle on the back of the Dell badge to rotate the badge for tower-to-desktop or desktop-to-tower conversion.
9	power button	Press to turn on the computer.  NOTICE: To avoid losing data, do not use the power button to turn off the computer. Instead, perform an operating system shutdown.  NOTICE: If your operating system has ACPI enabled, when you press the power button the computer will perform an operating system shutdown. NOTE: The power button can also be used to wake the system or to place it into a power-saving state (see "Power Management" in your <i>User's Guide</i>).

10 power light	<p>The power light illuminates and blinks or remains solid to indicate different states:</p> <ul style="list-style-type: none"> • No light — The computer is turned off (S4, S5, or mechanical OFF). • Steady green — The computer is in a normal operating state. • Blinking green — The computer is in a power-saving state (S1 or S3). • Blinking or solid amber — See "Power Problems" in your <i>User's Guide</i>. <p>To exit from a power-saving state, press the power button or use the keyboard or mouse if it is configured as a wake device in the Windows Device Manager. For more information about sleep states and exiting from a power-saving state, see "Power Management" in your <i>User's Guide</i>.</p> <p>For a description of diagnostic light codes for troubleshooting problems with your computer, see "Diagnostic Lights" on page 33.</p>
11 microphone connector	Use the microphone connector to attach a personal computer microphone for voice or musical input into a sound or telephony program.
12 headphone connector	Use the headphone connector to attach headphones.
13 diagnostic lights (4)	Use the diagnostic lights to help you troubleshoot a problem with your computer (see "Diagnostic Lights" on page 33).
14 network link light	The network link light is on when a good connection exists between a 10-Mbps, 100-Mbps, or 1000-Mbps (1-Gbps) network and the computer.

Back View (Tower Orientation)

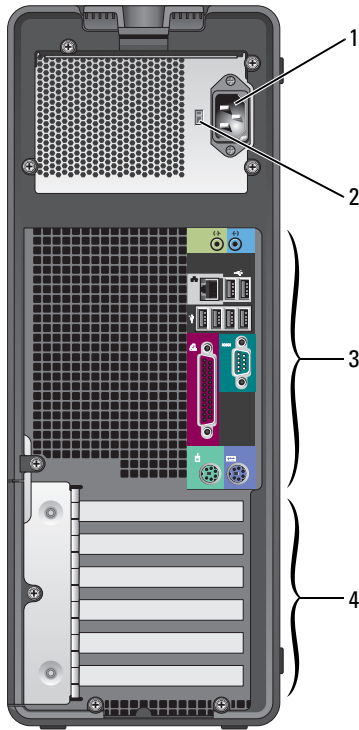

1	power connector	Insert the power cable.
2	voltage selection switch	See the safety instructions in the <i>Product Information Guide</i> for more information. NOTE: The voltage selection switch is available on the 375-W PSU only.
3	back panel connectors	Plug serial, USB, and other devices into the appropriate connector.

4 card slots

Access connectors for any installed PCI or PCI Express cards.

NOTE: The upper five connector slots support full-length cards; the connector slot at the bottom supports a half-length card.

NOTE: Check the documentation for cards to ensure that you can accommodate them in your configuration. Some cards that require more physical space and power (such as PCI Express graphics cards) may restrict the use of other cards.

Front View (Desktop Orientation)

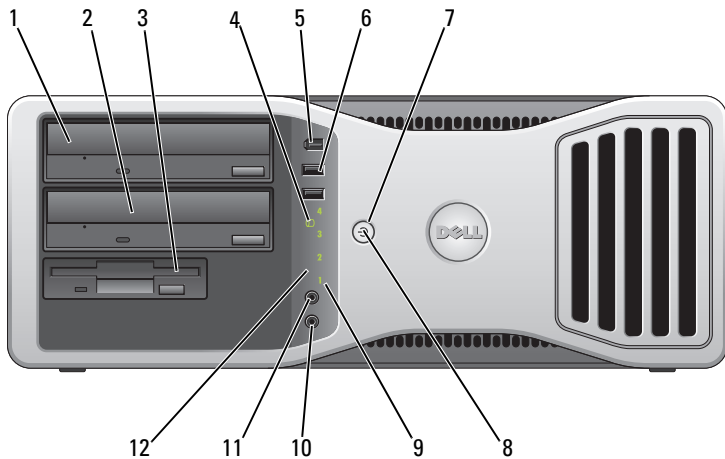

1 upper 5.25-inch drive bay

Supports an optical drive.

2 lower 5.25-inch drive bay



Supports an optical drive or an additional hard drive (SATA only).

3 3.5-inch drive bay

Supports a floppy drive or a Media Card Reader.

4 hard drive activity light

The hard drive activity light is on when the computer reads data from or writes data to the hard drive. The light may also be on when a device such as an optical drive is in operation.

5	IEEE 1394 connector (optional)	Use the optional IEEE 1394 connector for high-speed data devices such as digital video cameras and external storage devices.
6	USB 2.0 connectors (2)	<p>Use the front USB connectors for devices that you connect occasionally, such as flash memory keys or cameras, or for bootable USB devices (see "System Setup" in your <i>User's Guide</i> for more information on booting to a USB device).</p> <p>NOTE: It is recommended that you use the back USB connectors for devices that typically remain connected, such as printers and keyboards.</p>
7	power button	<p>Press to turn on the computer.</p> <p> NOTICE: To avoid losing data, do not use the power button to turn off the computer. Instead, perform an operating system shutdown.</p> <p> NOTICE: If your operating system has ACPI enabled, when you press the power button the computer will perform an operating system shutdown.</p> <p>NOTE: The power button can also be used to wake the system or to place it into a power-saving state (see "Power Management" in your <i>User's Guide</i>).</p>

8	power light	<p>The power light illuminates and blinks or remains solid to indicate different states:</p> <ul style="list-style-type: none"> • No light — The computer is turned off (S4, S5, or mechanical OFF). • Steady green — The computer is in a normal operating state. • Blinking green — The computer is in a power-saving state (S1 or S3). • Blinking or solid amber — See "Power Problems" in your <i>User's Guide</i>. <p>To exit from a power-saving state, press the power button or use the keyboard or mouse if it is configured as a wake device in the Windows Device Manager. For more information about sleep states and exiting from a power-saving state, see "Power Management" in your <i>User's Guide</i>.</p> <p>For a description of diagnostic light codes for troubleshooting problems with your computer, see "Diagnostic Lights" on page 33.</p>
9	diagnostic lights (4)	<p>Use the diagnostic lights to help you troubleshoot a problem with your computer (see "Diagnostic Lights" on page 33).</p>
10	microphone connector	<p>Use the microphone connector to attach a personal computer microphone for voice or musical input into a sound or telephony program.</p>
11	headphone connector	<p>Use the headphone connector to attach headphones.</p>
12	network link light	<p>The network link light is on when a good connection exists between a 10-Mbps, 100-Mbps, or 1000-Mbps (or 1-Gbps) network and the computer.</p>

Back View (Desktop Orientation)

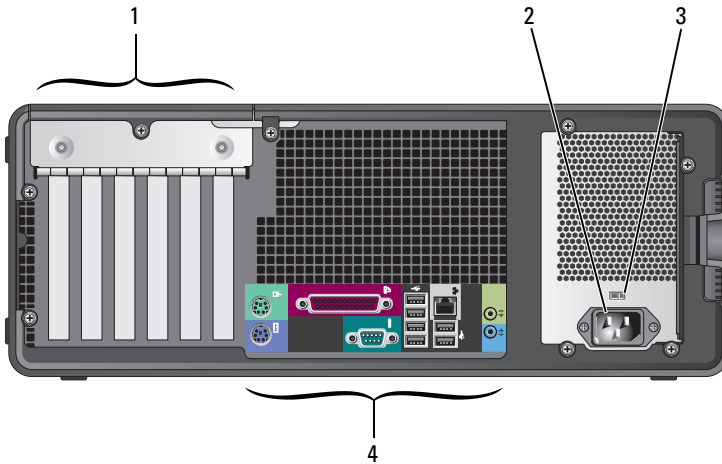

1	card slots	Access connectors for any installed PCI or PCI Express cards. NOTE: Check the documentation for cards to ensure that you can accommodate them in your configuration. Some cards that require more physical space and power (such as PCI Express graphics cards) may restrict the use of other cards.
2	power connector	Insert the power cable.
3	voltage selection switch	See the safety instructions in the <i>Product Information Guide</i> for more information. NOTE: The voltage selection switch is available on the 375-W PSU only.
4	back panel connectors	Plug serial, USB, and other devices into the appropriate connector.

Back Panel Connectors

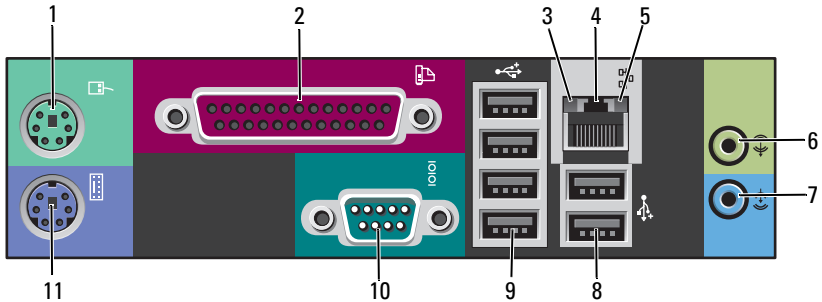

1	mouse connector	Plug a PS/2 mouse into the green mouse connector. Turn off the computer and any attached devices before you connect a mouse to the computer. If you have a USB mouse, plug it into a USB connector.
2	parallel connector	<p>Connect a parallel device, such as a printer, to the parallel connector. If you have a USB printer, plug it into a USB connector.</p> <p>NOTE: The integrated parallel connector is automatically disabled if the computer detects an installed card containing a parallel connector configured to the same address. For more information, see "System Setup Options" in your <i>User's Guide</i>.</p>
3	link integrity light	<ul style="list-style-type: none"> • Green — A good connection exists between a 10-Mbps network and the computer. • Orange — A good connection exists between a 100-Mbps network and the computer. • Yellow — A good connection exists between a 1000-Mbps (1-Gbps) network and the computer. • Off — The computer is not detecting a physical connection to the network.

4	network adapter connector	<p>To attach your computer to a network or broadband device, connect one end of a network cable to either a network jack or your network or broadband device. Connect the other end of the network cable to the network adapter connector on your computer. A click indicates that the network cable has been securely attached.</p> <p> NOTICE: Do not plug a telephone cable into the network connector.</p> <p>On computers with an additional network connector card, use the connectors on the card and on the back of the computer when setting up multiple network connections (such as a separate intra- and extranet).</p> <p>It is recommended that you use Category 5 wiring and connectors for your network. If you must use Category 3 wiring, force the network speed to 10 Mbps to ensure reliable operation.</p>
5	network activity light	<p>The network activity light is on (flashing) when the computer is transmitting or receiving network data. A high volume of network traffic may make this light appear to be in a steady <i>on</i> state.</p>
6	line-out connector	<p>Use the green line-out connector to attach headphones and most speakers with integrated amplifiers.</p> <p>On computers with a sound card, use the connector on the card.</p>
7	line-in connector	<p>Use the blue line-in connector to attach a record/playback device such as a microphone, cassette player, CD player, or VCR.</p> <p>On computers with a sound card, use the connector on the card.</p>
8	Rear Dual USB 2.0 connectors (2)	<p>Use the back USB connectors for devices that typically remain connected, such as printers and keyboards.</p> <p>NOTE: It is recommended that you use the front USB connectors for devices that you connect occasionally, such as flash memory keys or cameras, or for bootable USB devices.</p>

9 Rear Quad USB 2.0 connectors (4)	Use the back USB connectors for devices that typically remain connected, such as printers and keyboards. NOTE: It is recommended that you use the front USB connectors for devices that you connect occasionally, such as flash memory keys or cameras, or for bootable USB devices.
10 serial connector	Connect a serial device, such as a handheld device, to the serial port. The default designations are COM1 for serial connector 1 and COM2 for the optional serial connector 2. For more information, see "System Setup Options" in your <i>User's Guide</i> .
11 keyboard connector	If you have a PS/2 keyboard, plug it into the purple keyboard connector. If you have a USB keyboard, plug it into a USB connector.

Setting Up Your Computer

Changing Between Tower and Desktop Orientations



CAUTION: Before you begin any of the procedures in this section, follow the safety instructions in the *Product Information Guide*.



NOTE: To change your computer to either the tower or the desktop orientation, you must use an optional kit available from Dell. See "Product Information" in your *User's Guide* for more details on ordering from Dell.



NOTE: The tower computer supports one more 3.5-inch drive in the front than does the desktop computer.

- 1 Follow the procedures in "Before You Begin" in your *User's Guide*.
- 2 Remove the computer cover (see "Removing the Computer Cover" in your *User's Guide*).
- 3 Remove the front panel (see "Removing the Front Panel" in your *User's Guide*).
- 4 Remove the drive panel and prepare the drive panel by adding or removing inserts, as needed (see "Drive Panel" in your *User's Guide*).

Switching From Tower to Desktop Orientation

- 1 Remove all installed floppy drives or media card readers by following the steps in "Removing a Floppy Drive or Media Card Reader (Tower Computer)" in your *User's Guide*, and then reinstall a single floppy drive or media card reader by following the steps in "Installing a Floppy Drive or Media Card Reader (Desktop Computer)" in your *User's Guide*.
- 2 Remove all installed optical drives by following the steps in "Removing an Optical Drive (Tower Computer)" in your *User's Guide*, and then reinstall the drives by following the steps in "Installing an Optical Drive (Desktop Computer)" in your *User's Guide*.

Switching From Desktop to Tower Orientation

- 1 Remove the floppy drive or media card reader (if installed) by following the steps in "Removing a Floppy Drive or a Media Card Reader (Desktop Computer)" in your *User's Guide*, and then reinstall the floppy drive or media card reader by following the steps in "Installing a Floppy Drive or Media Card Reader (Tower Computer)" in your *User's Guide*.
- 2 Remove all installed optical drives by following the steps in "Removing an Optical Drive (Desktop Computer)" in your *User's Guide*, and reinstall the drives by following the steps in "Installing an Optical Drive (Tower Computer)" in your *User's Guide*.

Installing Your Computer in an Enclosure

Installing your computer in an enclosure can restrict airflow, can cause your computer to overheat, and may impact your computer's performance. Follow the guidelines below when installing your computer in an enclosure:



NOTICE: The operating temperature specified in this manual reflects the maximum ambient operating temperature. The ambient room temperature must be a consideration when installing your computer in an enclosure. For details about your computer's specifications, see "Specifications" in your *User's Guide*.

- Leave 10.2 cm (4 in) minimum clearance on all vented sides of the computer to permit the airflow required for proper ventilation.

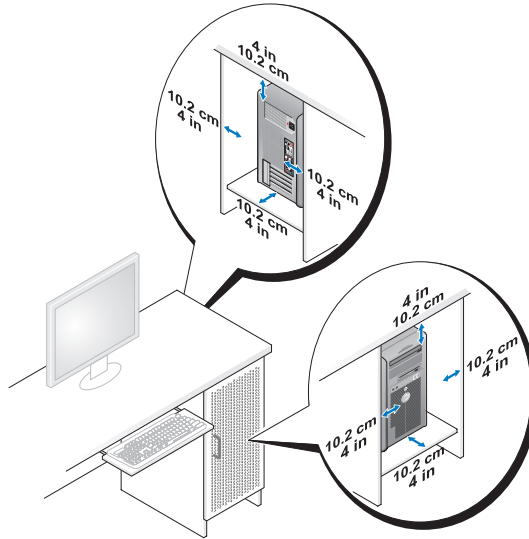

- If your computer is installed in a corner on or under a desk, leave 5.1 cm (2 in) minimum clearance from the back of the computer to the wall to permit the airflow required for proper ventilation.
- If your enclosure has doors, ensure that they allow at least thirty percent airflow through the enclosure (front and back).

- Do not install your computer in an enclosure that does not allow airflow. Restricting the airflow can cause your computer to overheat, and may impact your computer's performance.

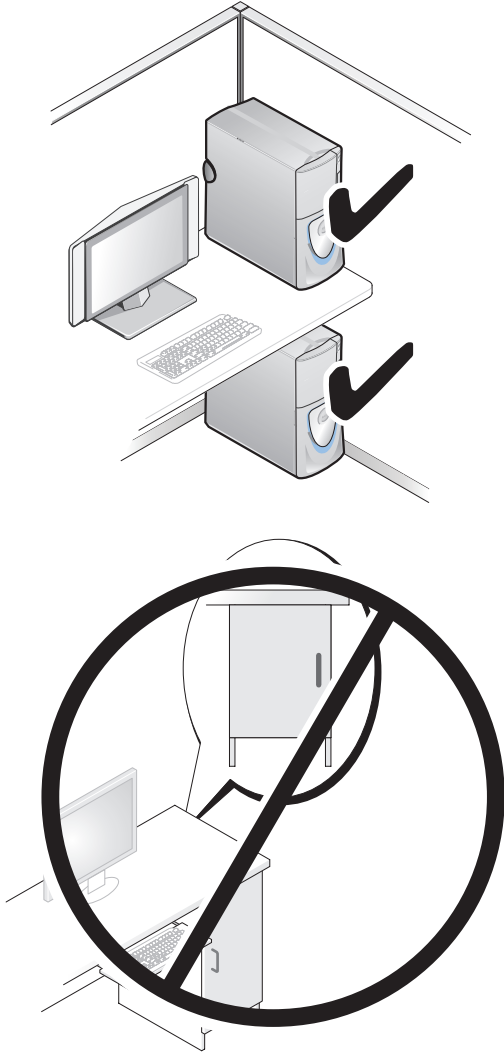

Transferring Information to a New Computer

You can use your operating system *wizards* to help you transfer files and other data from one computer to another computer.

Microsoft Windows XP

The Microsoft Windows XP operating system provides the Files and Settings Transfer Wizard to transfer data, such as:

- E-mail messages
- Toolbar settings
- Window sizes
- Internet bookmarks

You can transfer data from one computer to another computer over a network or serial connection, or by storing the data on removable media, such as a writable CD or DVD.



NOTE: You can transfer information from one computer to another computer by directly connecting a serial cable to the input/output (I/O) ports of the two computers. To transfer data over a serial connection, you must use the Network Connections utility in the Control Panel to perform additional configuration steps, such as setting up an advanced connection and designating the host computer and the guest computer.

For instructions on setting up a direct cable connection between two computers, see Microsoft Knowledge Base Article #305621, (*How to Set Up a Direct Cable Connection Between Two Computers in Windows XP*). This information may not be available in certain countries.

Using the Files and Settings Transfer Wizard requires the *Operating System* installation media that came with your computer or a wizard disk, which the wizard can create for you.



NOTE: For more information about transferring data, search support.dell.com for document #154781 (*What Are The Different Methods To Transfer Files From My Old Computer To My New Dell™ Computer Using the Microsoft® Windows® XP Operating System?*).



NOTE: Access to the Dell Knowledge Base document may not be available in certain countries.

Files and Settings Transfer Wizard (With the Operating System Media)



NOTE: The Files and Settings Transfer Wizard designates the source computer from which data is to be transferred as the *old* computer, and designates the destination computer to which the data is going to be transferred as the *new* computer.

PREPARE THE DESTINATION COMPUTER FOR THE FILE TRANSFER:

- 1 Click **Start**→ **All Programs**→ **Accessories**→ **System Tools**→ **Files and Settings Transfer Wizard**.
- 2 Under **Which computer is this?**, click **New computer**, then click **Next**.
- 3 Under **Do you have a Windows XP CD?**, click **I will use the wizard from the Windows XP CD**, then click **Next**.
- 4 Review the information under **Now go to your old computer**, and then go to the source computer. Do *not* click **Next**.

COPY DATA FROM THE SOURCE COMPUTER:

- 1 Insert the Windows XP *Operating System* installation media into the source computer.
The **Welcome to Microsoft Windows XP** screen appears.
- 2 Click **Perform additional tasks**.
- 3 Under **What do you want to do?**, click **Transfer files and settings**.
The **Files and Settings Transfer Wizard** window appears.
- 4 Click **Next**.
- 5 Under **Which computer is this?**, click **Old Computer**, then click **Next**.
- 6 Under **Select a transfer method**, click the transfer method of your choice, then click **Next**.
- 7 Under **What do you want to transfer?**, click to select the data you want to transfer, then click **Next**.
The selected data is copied and the **Completing the Collection Phase** screen appears.
- 8 Click **Finish**.

TRANSFER DATA TO THE DESTINATION COMPUTER:

- 1 Go to the destination computer.
- 2 Under **Now go to your old computer**, click **Next**.

- 3 Under **Where are the files and settings?**, click to select the method you chose for transferring your settings and files, then click **Next**.

The wizard reads the collected files and settings and applies them to the destination computer. When the transfer is complete, the **Finished** screen appears.

- 4 Click **Finished**, and then restart the computer.

Files and Settings Transfer Wizard (Without the Operating System Media)

To run the Files and Settings Transfer Wizard without the *Operating System* installation media, you must create a wizard disk. The wizard disk allows you to create a backup image file on removable media.



NOTE: The Files and Settings Transfer Wizard designates the source computer from which data is to be transferred as the *old* computer, and designates the destination computer to which the data is going to be transferred as the *new* computer.

CREATE A WIZARD DISK:

- 1 On the destination computer, click **Start**→ **All Programs**→ **Accessories**→ **System Tools**→ **Files and Settings Transfer Wizard**.
- 2 Under **Which computer is this?**, click **New computer**, then click **Next**.
- 3 Under **Do you have a Windows XP CD?**, click **I want to create a Wizard Disk in the following drive**, then click **Next**.
- 4 Insert removable media, such as a writable CD or DVD, then click **OK**.
- 5 Review the information under **Now go to your old computer**, and then go to the source computer. Do *not* click **Next**.

COPY DATA FROM THE SOURCE COMPUTER:

- 1 Insert the wizard disk into the source computer.
- 2 Click **Start**→ **Run**.
- 3 Click **Browse...** and navigate to **fastwiz** on the wizard disk, then click **OK**.
- 4 Under **Which computer is this?**, click **Old Computer**, then click **Next**.
- 5 Under **Select a transfer method**, click the transfer method of your choice, then click **Next**.

- 6 Under **What do you want to transfer?**, click to select the data you want to transfer, then click **Next**.

The selected data is copied and the **Completing the Collection Phase** screen appears.

- 7 Click **Finish**.

TRANSFER DATA TO THE DESTINATION COMPUTER:

- 1 Go to the destination computer.
- 2 Under **Now go to your old computer**, click **Next**.
- 3 Under **Where are the files and settings?**, click to select the method you chose for transferring your settings and files, then click **Next**.

The wizard reads the collected files and settings and applies them to the destination computer. When the transfer is complete, the **Finished** screen appears.

- 4 Click **Finished**, and then restart the computer.

Microsoft Windows Vista

- 1 Click the Windows Vista Start button , and then click **Transfer files and settings**→ **Start Windows Easy Transfer**.
- 2 In the **User Account Control** dialog box, click **Continue**.
- 3 Click **Start a new transfer** or **Continue a transfer in progress**.

Follow the instructions provided on the screen by the Windows Easy Transfer wizard.

Power Protection Devices

Several devices are available to protect against power fluctuations and failures:

- Surge protectors
- Line conditioners
- Uninterruptible power supplies (UPS)

Surge Protectors

Surge protectors and power strips equipped with surge protection help prevent damage to your computer from voltage spikes that can occur during electrical storms or after power interruptions. Some surge protector manufacturers include warranty coverage for certain types of damage. Carefully read the device warranty when choosing a surge protector and compare joule ratings to determine the relative effectiveness of different devices. A device with a higher joule rating offers more protection.

- ➡ **NOTICE:** Most surge protectors do not protect against power fluctuations or power interruptions caused by nearby lightning strikes. When lightning occurs in your area, disconnect the telephone line from the telephone wall jack and disconnect your computer from the electrical outlet.

Many surge protectors have a telephone jack for modem protection. See the surge protector documentation for modem connection instructions.

- ➡ **NOTICE:** Not all surge protectors offer network adapter protection. Disconnect the network cable from the network wall jack during electrical storms.

Line Conditioners

- ➡ **NOTICE:** Line conditioners do not protect against power interruptions.

Line conditioners are designed to maintain AC voltage at a fairly constant level.

Uninterruptible Power Supplies (UPS)

- ➡ **NOTICE:** Loss of power while data is being saved to the hard drive may result in data loss or file damage.

- ✍ **NOTE:** To ensure maximum battery operating time, connect only your computer to a UPS. Connect other devices, such as a printer, to a separate power strip that provides surge protection.

A UPS protects against power fluctuations and interruptions. UPS devices contain a battery that provides temporary power to connected devices when AC power is interrupted. The battery charges while AC power is available. See the UPS manufacturer documentation for information on battery operating time and to ensure that the device is approved by Underwriters Laboratories (UL).

Cleaning Your Computer

 **CAUTION:** Before you begin any of the procedures in this section, follow the safety instructions in the *Product Information Guide*.

Computer, Keyboard, and Monitor

 **CAUTION:** Before you clean your computer, disconnect the computer from the electrical outlet. Clean your computer with a soft cloth dampened with water. Do not use liquid or aerosol cleaners, which may contain flammable substances.

- Use a vacuum cleaner with a brush attachment to gently remove dust from the slots and holes on your computer and from between the keys on the keyboard.

 **NOTICE:** Do not wipe the display screen with a soap or alcohol solution. Doing so may damage the antiglare coating.

- To clean your monitor screen, lightly dampen a soft, clean cloth with water. If possible, use a special screen-cleaning tissue or solution suitable for the monitor's antistatic coating.
- Wipe the keyboard, computer, and plastic part of the monitor with a soft cleaning cloth moistened with water.

Do not soak the cloth or let water drip inside your computer or keyboard.

Mouse (Non-Optical)

- 1 Turn the retainer ring on the underside of your mouse counterclockwise, and then remove the ball.
- 2 Wipe the ball with a clean, lint-free cloth.
- 3 Blow carefully into the ball cage to dislodge dust and lint.
- 4 Clean the rollers inside the ball cage with a cotton swab moistened lightly with isopropyl alcohol.
- 5 Recenter the rollers in their channels, as needed. Ensure that fluff from the swab is not left on the rollers.
- 6 Replace the ball and retainer ring, and then turn the retainer ring clockwise until it clicks into place.

Floppy Drive

- ➡ **NOTICE:** Do not attempt to clean drive heads with a swab. The heads may become misaligned and prevent the drive from operating.

Clean your floppy drive using a commercially available cleaning kit. These kits contain pretreated floppy disks to remove contaminants that accumulate during normal operation.

CDs and DVDs

- ➡ **NOTICE:** Always use compressed air to clean the lens in the CD/DVD drive, and follow the instructions that come with the compressed air. Never touch the lens in the drive.

- 1 Hold the disc by its outer edge. You can also touch the inside edge of the center hole.

- ➡ **NOTICE:** To prevent damaging the surface, do not wipe in a circular motion around the disc.

- 2 With a soft, lint-free cloth, gently wipe the bottom of the disc (the unlabeled side) in a straight line from the center to the outer edge of the disc.

For stubborn dirt, try using water or a diluted solution of water and mild soap. You can also purchase commercial products that clean discs and provide some protection from dust, fingerprints, and scratches. Cleaning products for CDs are safe to use on DVDs.

Troubleshooting Tools

Power Lights

- ⚠ **CAUTION:** Before you begin any of the procedures in this section, follow the safety instructions in the *Product Information Guide*.

The power button light located on the front of the computer illuminates and blinks or remains solid to indicate different states:

- If the power light is green and the computer is not responding, see "Diagnostic Lights" on page 33

- If the power light is blinking green, the computer is in standby mode. Press a key on the keyboard, move the mouse, or press the power button to resume normal operation.
- If the power light is off, the computer is either turned off or is not receiving power.
 - Reseat the power cable into both the power connector on the back of the computer and the electrical outlet.
 - If the computer is plugged into a power strip, ensure that the power strip is plugged into an electrical outlet and that the power strip is turned on.
 - Bypass power protection devices, power strips, and power extension cables to verify that the computer turns on properly.
 - Ensure that the electrical outlet is working by testing it with another device, such as a lamp.
 - Ensure that the main power cable and front panel cable are securely connected to the system board (see "System Board Components" in your *User's Guide*).
- If the power light is blinking amber, the computer is receiving electrical power, but an internal power problem might exist.
 - Ensure that the voltage selection switch is set to match the AC power at your location, if applicable.
 - Ensure that the processor power cable is securely connected to the system board (see "System Board Components" in your *User's Guide*).
- If the power light is steady amber, a device may be malfunctioning or incorrectly installed.
 - Remove and then reinstall the memory modules (see "Memory" in your *User's Guide*).
 - Remove and then reinstall any cards (see "Cards" in your *User's Guide*).
- Eliminate interference. Some possible causes of interference are:
 - Power, keyboard, and mouse extension cables
 - Too many devices on a power strip
 - Multiple power strips connected to the same electrical outlet













Diagnostic Lights





 **CAUTION:** Before you begin any of the procedures in this section, follow the safety instructions in the *Product Information Guide*.





To help troubleshoot a problem, your computer has four lights labeled 1, 2, 3, and 4 on the front panel (see "Front View (Tower Orientation)" on page 11 or "Front View (Desktop Orientation)" on page 15). When the computer starts normally, the lights flash, and then turn off. If the computer malfunctions, use the sequence of the lights to help identify the problem.

 **NOTE:** After the computer completes POST, all four lights turn off before booting to the operating system.

Diagnostic Light Codes During POST

Light Pattern	Problem Description	Suggested Resolution
   	The computer is in a normal off condition or a possible pre-BIOS failure has occurred.	Plug the computer into a working electrical outlet and press the power button.
   	A possible BIOS failure has occurred; the computer is in the recovery mode.	<ul style="list-style-type: none">• Run the BIOS Recovery utility, wait for recovery completion, and then restart the computer.• If the problem persists, contact Dell (see "Contacting Dell" in your <i>User's Guide</i>).
   	A possible processor failure has occurred.	<ul style="list-style-type: none">• Reseat the processor (see "Processor" in your <i>User's Guide</i>).• If the problem persists, contact Dell (see "Contacting Dell" in your <i>User's Guide</i>).

Light Pattern	Problem Description	Suggested Resolution
	<p>Memory modules are detected, but a memory failure has occurred.</p>	<ul style="list-style-type: none"> • If two or more memory modules are installed, remove the modules (see "Removing a Memory Module" in your <i>User's Guide</i>), then reinstall one module (see "Installing a Memory Module" in your <i>User's Guide</i>) and restart the computer. If the computer starts normally, continue to install additional memory modules (one at a time) until you have identified a faulty module or reinstalled all modules without error. • If available, install working memory of the same type into your computer (see "Memory" in your <i>User's Guide</i>). • If the problem persists, contact Dell (see "Contacting Dell" in your <i>User's Guide</i>).
	<p>A possible graphics card failure has occurred.</p>	<ul style="list-style-type: none"> • Reseat any installed graphics cards (see "Cards" in your <i>User's Guide</i>). • If available, install a working graphics card into your computer. • If the problem persists, contact Dell (see "Contacting Dell" in your <i>User's Guide</i>).
	<p>A possible floppy or hard drive failure has occurred.</p>	<ul style="list-style-type: none"> • Reseat all power and data cables and restart the computer. • If the problem persists, contact Dell (see "Contacting Dell" in your <i>User's Guide</i>).
	<p>A possible USB failure has occurred.</p>	<ul style="list-style-type: none"> • Reinstall all USB devices, check cable connections, and then restart the computer. • If the problem persists, contact Dell (see "Contacting Dell" in your <i>User's Guide</i>).

Light Pattern	Problem Description	Suggested Resolution
	<p>No memory modules are detected.</p>	<ul style="list-style-type: none"> • If two or more memory modules are installed, remove the modules (see "Removing a Memory Module" in your <i>User's Guide</i>), then reinstall one module (see "Installing a Memory Module" in your <i>User's Guide</i>) and restart the computer. If the computer starts normally, continue to install additional memory modules (one at a time) until you have identified a faulty module or reinstalled all modules without error. • If available, install working memory of the same type into your computer (see "Memory" in your <i>User's Guide</i>). • If the problem persists, contact Dell (see "Contacting Dell" in your <i>User's Guide</i>).
	<p>System board failure has occurred.</p>	<p>Contact Dell (see "Contacting Dell" in your <i>User's Guide</i>).</p>
	<p>Memory modules are detected, but a memory configuration or compatibility error exists.</p>	<ul style="list-style-type: none"> • Ensure that no special requirements for memory module/connector placement exist (see "Memory" in your <i>User's Guide</i>). • Ensure that the memory you are using is supported by your computer (see "Memory" in your <i>User's Guide</i>). • If the problem persists, contact Dell (see "Contacting Dell" in your <i>User's Guide</i>).
	<p>A possible system board resource and/or hardware failure has occurred.</p>	<ul style="list-style-type: none"> • Perform the procedures in "Restoring Your Operating System" in your <i>User's Guide</i>. • If the problem persists, contact Dell (see "Contacting Dell" in your <i>User's Guide</i>).

Light Pattern	Problem Description	Suggested Resolution
	<p>A possible expansion card failure has occurred.</p>	<ol style="list-style-type: none"> <li data-bbox="574 240 958 379">1 Determine if a conflict exists by removing an expansion card (not a graphics card) and restarting the computer (see "Cards" in your <i>User's Guide</i>). <li data-bbox="574 392 958 504">2 If the problem persists, reinstall the card you removed, then remove a different card and restart the computer. <li data-bbox="574 517 958 715">3 Repeat this process for each expansion card installed. If the computer starts normally, troubleshoot the last card removed from the computer for resource conflicts (see "Restoring Your Operating System" in your <i>User's Guide</i>). <li data-bbox="574 727 958 810">4 If the problem persists, contact Dell (see "Contacting Dell" in your <i>User's Guide</i>).

Light Pattern	Problem Description	Suggested Resolution
	Another failure has occurred.	<ul style="list-style-type: none"> • Ensure that all hard drive and CD/DVD drive cables are properly connected to the system board (see "System Board Components" in your <i>User's Guide</i>). • If there is an error message on the screen identifying a problem with a device (such as the floppy drive or hard drive), check the device to make sure it is functioning properly. • If the operating system is attempting to boot from a device (such as the floppy drive or CD/DVD drive), check system setup (see "System Setup" in your <i>User's Guide</i>) to ensure the boot sequence is correct for the devices installed on your computer. • If the problem persists, contact Dell (see "Contacting Dell" in your <i>User's Guide</i>).

Beep Codes

Your computer may emit a series of beeps during start up. The series of beeps is called a beep code and can be used to help identify a problem with your computer.

If your computer emits a series of beeps during start-up:

- 1 Write down the beep code.
- 2 Run the Dell Diagnostics to identify the cause (see "Dell Diagnostics" on page 41).

Code	Cause
2 short, 1 long	BIOS checksum error
1 long, 3 short, 2 short	Memory error
1 short	F12 key pressed

Code (repetitive short beeps)	Description	Suggested Remedy
1	BIOS checksum failure. Possible motherboard failure.	Contact Dell (see "Contacting Dell" in your <i>User's Guide</i>).
2	No memory modules are detected.	<ul style="list-style-type: none"> • If two or more memory modules are installed, remove the modules (see "Removing a Memory Module" in your <i>User's Guide</i>), then reinstall one module (see "Installing a Memory Module" in your <i>User's Guide</i>) and restart the computer. If the computer starts normally, continue to install additional memory modules (one at a time) until you have identified a faulty module or reinstalled all modules without error. • If available, install working memory of the same type into your computer (see "Memory" in your <i>User's Guide</i>). • If the problem persists, contact Dell (see "Contacting Dell" in your <i>User's Guide</i>).
3	Possible motherboard failure.	Contact Dell (see "Contacting Dell" in your <i>User's Guide</i>).
4	RAM Read/Write failure.	<ul style="list-style-type: none"> • Ensure that no special requirements for memory module/connector placement exist (see "Memory" in your <i>User's Guide</i>). • Ensure that the memory you are using is supported by your computer (see "Memory" in your <i>User's Guide</i>). • If the problem persists, contact Dell (see "Contacting Dell" in your <i>User's Guide</i>).

Code (repetitive short beeps)	Description	Suggested Remedy
5	Real time clock failure. Possible battery failure or motherboard failure.	<ul style="list-style-type: none"> • Replace the battery (see "Replacing the Battery" in your <i>User's Guide</i>). • If the problem persists, contact Dell (see "Contacting Dell" in your <i>User's Guide</i>).
6	Video BIOS Test Failure.	Contact Dell (see "Contacting Dell" in your <i>User's Guide</i>).

System Messages



NOTE: If the message you received is not listed in the table, see the documentation for either the operating system or the program that was running when the message appeared.

ALERT! PREVIOUS ATTEMPTS AT BOOTING THIS SYSTEM HAVE FAILED AT CHECKPOINT [NNNN]. FOR HELP IN RESOLVING THIS PROBLEM, PLEASE NOTE THIS CHECKPOINT AND CONTACT DELL TECHNICAL SUPPORT — The computer failed to complete the boot routine three consecutive times for the same error (see "Contacting Dell" in your *User's Guide* for assistance).

CMOS CHECKSUM ERROR — Possible motherboard failure or RTC battery low. Replace the battery (see "Replacing the Battery" or see "Contacting Dell" in your *User's Guide* for assistance).

CPU FAN FAILURE — CPU fan failure. Replace the CPU fan (see "Removing the Processor" in your *User's Guide*).

FLOPPY DISKETTE SEEK FAILURE — A cable may be loose, or the computer configuration information may not match the hardware configuration. Check cable connections (see "Contacting Dell" in your *User's Guide* for assistance).

DISKETTE READ FAILURE — The floppy disk may be defective or a cable may be loose. Replace the floppy disk/check for a loose cable connection.

HARD-DISK READ FAILURE — Possible HDD failure during HDD boot test (see "Contacting Dell" in your *User's Guide* for assistance).

KEYBOARD FAILURE — Keyboard failure or keyboard cable loose (see "Keyboard Problems" in your *User's Guide*).

NO BOOT DEVICE AVAILABLE — The system cannot detect a bootable device or partition.

- If the floppy drive is your boot device, ensure that the cables are connected and that a bootable floppy disk is in the drive.
- If the hard drive is your boot device, ensure that the cables are connected and that the drive is installed properly and partitioned as a boot device.
- Enter System Setup and ensure that the boot sequence information is correct (see "Entering System Setup" in your *User's Guide*).

NO TIMER TICK INTERRUPT — A chip on the system board might be malfunctioning or motherboard failure (see "Contacting Dell" in your *User's Guide* for assistance).

NON-SYSTEM DISK OR DISK ERROR — Replace the floppy disk with one that has a bootable operating system or remove the floppy disk from drive A and restart the computer.

NOT A BOOT DISKETTE — Insert a bootable floppy disk and restart your computer.

NOTICE - HARD DRIVE SELF MONITORING SYSTEM HAS REPORTED THAT A PARAMETER HAS EXCEEDED ITS NORMAL OPERATING RANGE. DELL RECOMMENDS THAT YOU BACK UP YOUR DATA REGULARLY. A PARAMETER OUT OF RANGE MAY OR MAY NOT INDICATE A POTENTIAL HARD DRIVE PROBLEM. — S.M.A.R.T error, possible HDD failure. This feature can be enabled or disabled in BIOS setup.

Hardware Troubleshooter

If a device is either not detected during the operating system setup or is detected, but incorrectly configured, you can use the Hardware Troubleshooter to resolve the incompatibility.

Windows XP:

- 1 Click **Start**→ **Help and Support**.
- 2 Type `hardware troubleshooter` in the search field and press <Enter> to start the search.
- 3 In the **Fix a Problem** section, click **Hardware Troubleshooter**.
- 4 In the **Hardware Troubleshooter** list, select the option that best describes the problem and click **Next** to follow the remaining troubleshooting steps.

Windows Vista:

- 1 Click the Windows Vista Start button , and click **Help and Support**.
- 2 Type `hardware troubleshooter` in the search field and press <Enter> to start the search.
- 3 In the search results, select the option that best describes the problem and follow the remaining troubleshooting steps.

Dell Diagnostics



CAUTION: Before you begin any of the procedures in this section, follow the safety instructions in the *Product Information Guide*.

When to Use the Dell Diagnostics

If you experience a problem with your computer, perform the checks in Lockups and Software Problems (see "Troubleshooting" in your *User's Guide*) and run the Dell Diagnostics before you contact Dell for assistance.

You can run the Dell Diagnostics from your hard drive or from the *Drivers and Utilities* disc.

See "System Setup" in your *User's Guide* to review your computer's configuration information, and ensure that the device that you want to test displays in System Setup and is active.

 **NOTE:** The Dell Diagnostics works only on Dell computers.

 **NOTE:** Print the following procedures before you run the Dell diagnostics.

Starting the Dell Diagnostics From Your Hard Drive

The Dell Diagnostics is located on a separate diagnostic utility partition on your hard drive.

 **NOTE:** If your computer cannot display a screen image, see "Contacting Dell" in your *User's Guide*.

- 1 Turn on (or restart) your computer.
- 2 When the DELL logo appears, press <F12> immediately.

 **NOTE:** Keyboard failure may result when a key is held down for extended periods of time. To avoid possible keyboard failure, press and release <F12> in even intervals to open the **Boot Device Menu**.

 **NOTE:** If at any time a message appears stating that no diagnostics utility partition has been found, run the Dell Diagnostics from your *Drivers and Utilities* disc (see "Starting the Dell Diagnostics From the Drivers and Utilities Disc" on page 43).

If you wait too long and the operating system logo appears, continue to wait until you see the Microsoft Windows desktop, then shut down your computer and try again.

- 3 At the **Boot Device Menu**, use the up- and down-arrow keys or press the appropriate number on the keyboard to highlight **Boot to Utility Partition**, and then press <Enter>.

 **NOTE:** The Quickboot feature changes the boot sequence for the current boot only. Upon restart, the computer boots according to the boot sequence specified in System Setup.

- 4 At the Dell Diagnostics **Main Menu**, left-click with the mouse, or press <Tab> and then <Enter>, to select the test you want to run (see "Dell Diagnostics Main Menu" on page 44).

 **NOTE:** Write down any error codes and problem descriptions exactly as they appear and follow the instructions on the screen.

- 5 After all tests have completed, close the test window to return to the Dell Diagnostics **Main Menu**.
- 6 Close the **Main Menu** window to exit the Dell Diagnostics and restart the computer.

Starting the Dell Diagnostics From the Drivers and Utilities Disc

- 1 Turn on your computer.
- 2 Press the eject button on the front of the optical drive to open the drive tray.
- 3 Place the *Drivers and Utilities* disc in the center of the drive tray, then press the eject button or gently push on the tray to close it.
- 4 Restart the computer.
- 5 When the DELL logo appears, press <F12> immediately.



NOTE: Keyboard failure may result when a key on the keyboard is held down for extended periods of time. To avoid possible keyboard failure, press and release <F12> in even intervals until the **Boot Device Menu** appears.

If you wait too long and the operating system logo appears, continue to wait until you see the Microsoft Windows desktop, then shut down your computer and try again.

- 6 At the **Boot Device Menu**, use the up- and down-arrow keys or press the appropriate number on the keyboard to highlight **Onboard or USB CD-ROM**, and then press <Enter>.



NOTE: The Quickboot feature changes the boot sequence for the current boot only. Upon restart, the computer boots according to the boot sequence specified in System Setup.

- 7 Press <1> to select the Dell Diagnostics.
- 8 At the **Dell Diagnostics Menu** press <1> to select the Dell Diagnostics for ResourceCD (graphical user interface).
- 9 At the Dell Diagnostics **Main Menu**, left-click with the mouse, or press <Tab> and then <Enter>, to select the test you want to run (see "Dell Diagnostics Main Menu" on page 44).



NOTE: Write down any error codes and problem descriptions exactly as they appear and follow the instructions on the screen.

- 10 After all tests have completed, close the test window to return to the Dell Diagnostics **Main Menu**.
- 11 Remove the *Drivers and Utilities* disc, then close the **Main Menu** window to exit the Dell Diagnostics and restart the computer.

Dell Diagnostics Main Menu

The following tests can be run from the Dell Diagnostics **Main Menu**:

Option	Function
Express Test	Performs a quick test of system devices. The test typically takes 10 to 20 minutes and requires no interaction on your part. Run Express Test first to increase the possibility of tracing the problem quickly.
Extended Test	Performs a thorough check of system devices. The test typically takes an hour or more and periodically requires your input to answer specific questions.
Custom Test	Tests a specific device in the system and can be used to customize the tests you want to run.
Symptom Tree	Lists a number of common symptoms and allows you to select a test based on the symptom of the problem you are having.

For any problem encountered during a test, a message appears with an error code and a description of the problem. Write down the error code and problem description exactly as it appears and follow the instructions on the screen. If you cannot resolve the problem, contact Dell (see "Contacting Dell" in your *User's Guide*).



NOTE: The Service Tag for your computer is located at the top of each test screen. When contacting Dell support, have your Service Tag ready.

The following tabs provide additional information for tests run from the **Custom Test** or **Symptom Tree** option:

Tab	Function
Results	Displays the results of the test and any error conditions encountered.
Errors	Displays error conditions encountered, error codes, and the problem description.
Help	Describes the test and any requirements for running the test.
Configuration (Custom Test only)	Displays the hardware configuration for the selected device. The Dell Diagnostics obtains configuration information for all devices from System Setup, memory, and various internal tests, and it displays the information in the device list in the left pane of the screen. NOTE: The device list may not display the names of all the components installed on your computer or all devices attached to your computer.
Parameters (Custom Test only)	Allows you to customize the test, if applicable, by changing the test settings.

Troubleshooting

Follow these tips when you troubleshoot your computer:

- If you added or removed a part before the problem started, review the installation procedures and ensure that the part is correctly installed.
- If a peripheral device does not work, ensure that the device is properly connected.
- If an error message appears on the screen, write down the exact message. This message may help support personnel diagnose and fix the problem(s).
- If an error message occurs in a program, see the program's documentation.



NOTE: The procedures in this document were written for the Windows default view, and may not apply if you set your Dell computer to the Windows Classic view.

Battery Problems

 **CAUTION:** There is a danger of a new battery exploding if it is incorrectly installed. Replace the battery only with the same or equivalent type recommended by the manufacturer. Discard used batteries according to the manufacturer's instructions.

 **CAUTION:** Before you begin any of the procedures in this section, follow the safety instructions in the *Product Information Guide*.

REPLACE THE BATTERY — If you have to repeatedly reset time and date information after turning on the computer, or if an incorrect time or date displays during start-up, replace the battery (see "Replacing the Battery" in your *User's Guide*). If the battery still does not work properly, contact Dell (see "Contacting Dell" in your *User's Guide*).

Drive Problems

 **CAUTION:** Before you begin any of the procedures in this section, follow the safety instructions in the *Product Information Guide*.

ENSURE THAT MICROSOFT WINDOWS RECOGNIZES THE DRIVE —

Windows XP:

- Click **Start** and click **My Computer**.

Windows Vista:

- Click the Windows Vista Start button  and click **Computer**.

If the drive is not listed, perform a full scan with your antivirus software to check for and remove viruses. Viruses can sometimes prevent Windows from recognizing the drive.

TEST THE DRIVE —

- Insert another disc to eliminate the possibility that the original drive is defective.
- Insert a bootable floppy disk and restart the computer.

CLEAN THE DRIVE OR DISK — See "Cleaning Your Computer" on page 30.

CHECK THE CABLE CONNECTIONS

RUN THE HARDWARE TROUBLESHOOTER — See "Hardware Troubleshooter" on page 41.

RUN THE DELL DIAGNOSTICS — See "Dell Diagnostics" on page 41.

Optical drive problems



NOTE: High-speed optical drive vibration is normal and may cause noise, which does not indicate a defect in the drive or the media.



NOTE: Because of different regions worldwide and different disc formats, not all DVD titles work in all DVD drives.

ADJUST THE WINDOWS VOLUME CONTROL —

- Click the speaker icon in the lower-right corner of your screen.
- Ensure that the volume is turned up by clicking the slider and dragging it up.
- Ensure that the sound is not muted by clicking any boxes that are checked.

CHECK THE SPEAKERS AND SUBWOOFER — See "Sound and Speaker Problems" on page 58.

Problems writing to an optical drive

CLOSE OTHER PROGRAMS — The optical drive must receive a steady stream of data during the writing process. If the stream is interrupted, an error occurs. Try closing all programs before you write to the optical drive.

TURN OFF STANDBY MODE IN WINDOWS BEFORE WRITING TO A DISC — Search for the keyword standby in Windows Help and Support for information on power management modes.

Hard drive problems

RUN CHECK DISK —

Windows XP:

- 1 Click **Start** and click **My Computer**.
- 2 Right-click **Local Disk C:**.
- 3 Click **Properties**→**Tools**→**Check Now**.
- 4 Click **Scan for and attempt recovery of bad sectors** and click **Start**.

Windows Vista:

- 1 Click **Start**  and click **Computer**.
- 2 Right-click **Local Disk C:**.
- 3 Click **Properties**→**Tools**→**Check Now**.

The **User Account Control** window may appear. If you are an administrator on the computer, click **Continue**; otherwise, contact your administrator to continue the desired action.

- 4 Follow the instructions on the screen.

E-Mail, Modem, and Internet Problems

 **CAUTION:** Before you begin any of the procedures in this section, follow the safety instructions in the *Product Information Guide*.

 **NOTE:** Connect the modem to an analog telephone jack only. The modem does not operate while it is connected to a digital telephone network.

 **NOTE:** Do not plug a telephone cable into the network adapter connector (see "Back Panel Connectors" in your *User's Guide*).

CHECK THE MICROSOFT OUTLOOK® EXPRESS SECURITY SETTINGS — If you cannot open your e-mail attachments:

- 1 In Outlook Express, click **Tools**→**Options**→**Security**.
- 2 Click **Do not allow attachments** to remove the checkmark, as needed.

CHECK THE TELEPHONE LINE CONNECTION

CHECK THE TELEPHONE JACK

CONNECT THE MODEM DIRECTLY TO THE TELEPHONE WALL JACK

USE A DIFFERENT TELEPHONE LINE —

- Verify that the telephone line is connected to the jack on the modem (the jack has either a green label or a connector-shaped icon next to it).
- Ensure that you hear a click when you insert the telephone line connector into the modem.
- Disconnect the telephone line from the modem and connect it to a telephone, then listen for a dial tone.
- If you have other telephone devices sharing the line, such as an answering machine, fax machine, surge protector, or line splitter, bypass them and use the telephone to connect the modem directly to the telephone wall jack. If you are using a line that is 3 meters (10 feet) or more in length, try a shorter one.

RUN THE MODEM DIAGNOSTIC TOOL —

Windows XP:

- 1 Click **Start**→**All Programs**→**Modem Helper**.
- 2 Follow the instructions on the screen to identify and resolve modem problems. Modem Helper is not available on certain computers.

Windows Vista:

- 1 Click **Start**  → **All Programs**→**Modem Diagnostic Tool**.
- 2 Follow the instructions on the screen to identify and resolve modem problems. Modem diagnostics are not available on all computers.

VERIFY THAT THE MODEM IS COMMUNICATING WITH WINDOWS —

Windows XP:

- 1 Click **Start** → **Control Panel** → **Printers and Other Hardware** → **Phone and Modem Options** → **Modems**.
- 2 Click the COM port for your modem → **Properties** → **Diagnostics** → **Query Modem** to verify that the modem is communicating with Windows.

If all commands receive responses, the modem is operating properly.

Windows Vista:

- 1 Click **Start**  → **Control Panel** → **Hardware and Sound** → **Phone and Modem Options** → **Modems**.
- 2 Click the COM port for your modem → **Properties** → **Diagnostics** → **Query Modem** to verify that the modem is communicating with Windows.

If all commands receive responses, the modem is operating properly.

ENSURE THAT YOU ARE CONNECTED TO THE INTERNET — Ensure that you have subscribed to an Internet provider. With the Outlook Express e-mail program open, click **File**. If **Work Offline** has a checkmark next to it, click the checkmark to remove it and connect to the Internet. For help, contact your Internet service provider.

Error Messages



CAUTION: Before you begin any of the procedures in this section, follow the safety instructions in the *Product Information Guide*.

If the error message is not listed, see the documentation for the operating system or the program that was running when the message appeared.

A FILENAME CANNOT CONTAIN ANY OF THE FOLLOWING CHARACTERS: \ / : * ? " < > | — Do not use these characters in filenames.

A REQUIRED .DLL FILE WAS NOT FOUND — The program that you are trying to open is missing an essential file. To remove and then reinstall the program:

Windows XP:

- 1 Click **Start** → **Control Panel** → **Add or Remove Programs** → **Programs and Features**.
- 2 Select the program you want to remove.
- 3 Click **Uninstall**.
- 4 See the program documentation for installation instructions.

Windows Vista:

- 1 Click **Start**  → **Control Panel** → **Programs** → **Programs and Features**.
- 2 Select the program you want to remove.
- 3 Click **Uninstall**.
- 4 See the program documentation for installation instructions.

drive letter : \ IS NOT ACCESSIBLE. THE DEVICE IS NOT READY — The drive cannot read the disk. Insert a disk into the drive and try again.

INSERT BOOTABLE MEDIA — Insert a bootable floppy disk, CD, or DVD.

NON-SYSTEM DISK ERROR — Remove the floppy disk from the floppy drive and restart your computer.

NOT ENOUGH MEMORY OR RESOURCES. CLOSE SOME PROGRAMS AND TRY AGAIN — Close all windows and open the program that you want to use. In some cases, you may have to restart your computer to restore computer resources. If so, run the program that you want to use first.

OPERATING SYSTEM NOT FOUND — Contact Dell (see "Contacting Dell" in your *User's Guide*).

IEEE 1394 Device Problems

 **CAUTION:** Before you begin any of the procedures in this section, follow the safety instructions in the *Product Information Guide*.

ENSURE THAT THE CABLE FOR THE IEEE 1394 DEVICE IS PROPERLY INSERTED INTO THE DEVICE AND INTO THE CONNECTOR ON THE COMPUTER

ENSURE THAT THE IEEE 1394 DEVICE IS ENABLED IN SYSTEM SETUP — See "System Setup Options" in your *User's Guide*.

ENSURE THAT THE IEEE 1394 DEVICE IS RECOGNIZED BY WINDOWS —

Windows XP:

- 1 Click **Start** and click **Control Panel**.
- 2 Under **Pick a Category**, click **Performance and Maintenance** → **System** → **System Properties** → **Hardware** → **Device Manager**.

Windows Vista:

- 1 Click **Start**  → **Control Panel** → **Hardware and Sound**.
- 2 Click **Device Manager**.

If your IEEE 1394 device is listed, Windows recognizes the device.

ENSURE THAT THE IEEE 1394 CARD IS PROPERLY SEATED

ENSURE THAT THE IEEE 1394 CABLE IS CONNECTED SECURELY TO THE SYSTEM BOARD CONNECTOR AND THE CONNECTOR ON THE FRONT I/O PANEL

IF YOU HAVE PROBLEMS WITH A DELL IEEE 1394 DEVICE — Contact Dell (see "Contacting Dell" in your *User's Guide*).

IF YOU HAVE PROBLEMS WITH AN IEEE 1394 DEVICE NOT PROVIDED BY DELL —

Contact the IEEE 1394 device manufacturer.

Keyboard Problems



CAUTION: Before you begin any of the procedures in this section, follow the safety instructions in the *Product Information Guide*.

CHECK THE KEYBOARD CABLE —

- Ensure that the keyboard cable is firmly connected to the computer.
- Shut down the computer (see "Turning Off Your Computer" in your *User's Guide*), reconnect the keyboard cable as shown on the setup diagram for your computer, and then restart the computer.
- Ensure that the cable is not damaged or frayed and check cable connectors for bent or broken pins. Straighten any bent pins.
- Remove any keyboard extension cables and connect the keyboard directly to the computer.

TEST THE KEYBOARD — Connect a properly working keyboard to the computer, then try using the keyboard.

RUN THE HARDWARE TROUBLESHOOTER — See "Hardware Troubleshooter" on page 41.

Lockups and Software Problems



CAUTION: Before you begin any of the procedures in this section, follow the safety instructions in the *Product Information Guide*.

The computer does not start up

CHECK THE DIAGNOSTIC LIGHTS — See "Diagnostic Lights" on page 33.

ENSURE THAT THE POWER CABLE IS FIRMLY CONNECTED TO THE COMPUTER AND TO THE ELECTRICAL OUTLET

The computer stops responding



NOTICE: You may lose data if you are unable to perform an operating system shutdown.

TURN THE COMPUTER OFF — If you are unable to get a response by pressing a key on your keyboard or moving your mouse, press and hold the power button for at least 8 to 10 seconds (until the computer turns off), and then restart your computer.

A program stops responding

END THE PROGRAM —

- 1 Press <Ctrl><Shift><Esc> simultaneously to access the Task Manager.
- 2 Click the **Applications** tab.
- 3 Click to select the program that is no longer responding.
- 4 Click **End Task**.

A program crashes repeatedly



NOTE: Most software includes installation instructions in its documentation or on a floppy disk, CD, or DVD.

CHECK THE SOFTWARE DOCUMENTATION — If necessary, uninstall and then reinstall the program.

A program is designed for an earlier Windows operating system

RUN THE PROGRAM COMPATIBILITY WIZARD —

Windows XP:

The Program Compatibility Wizard configures a program so that it runs in an environment similar to non-XP operating system environments.

- 1 Click **Start**→ **All Programs**→ **Accessories**→ **Program Compatibility Wizard**→ **Next**.
- 2 Follow the instructions on the screen.

Windows Vista:

The Program Compatibility Wizard configures a program so that it runs in an environment similar to non-Windows Vista operating system environments.

- 1 Click **Start**  → **Control Panel**→ **Programs**→ **Use an older program with this version of Windows**.
- 2 In the welcome screen, click **Next**.
- 3 Follow the instructions on the screen.

A solid blue screen appears

TURN THE COMPUTER OFF — If you are unable to get a response by pressing a key on your keyboard or moving your mouse, press and hold the power button for at least 8 to 10 seconds (until the computer turns off), and then restart your computer.

Other software problems

CHECK THE SOFTWARE DOCUMENTATION OR CONTACT THE SOFTWARE MANUFACTURER FOR TROUBLESHOOTING INFORMATION —

- Ensure that the program is compatible with the operating system installed on your computer.
- Ensure that your computer meets the minimum hardware requirements needed to run the software. See the software documentation for information.
- Ensure that the program is installed and configured properly.
- Verify that the device drivers do not conflict with the program.
- If necessary, uninstall and then reinstall the program.

BACK UP YOUR FILES IMMEDIATELY

USE A VIRUS-SCANNING PROGRAM TO CHECK THE HARD DRIVE, FLOPPY DISKS, CDS, OR DVDs

SAVE AND CLOSE ANY OPEN FILES OR PROGRAMS AND SHUT DOWN YOUR COMPUTER THROUGH THE START MENU

Memory Problems



CAUTION: Before you begin any of the procedures in this section, follow the safety instructions in the *Product Information Guide*.

IF YOU RECEIVE AN INSUFFICIENT MEMORY MESSAGE —

- Save and close any open files and exit any open programs you are not using to see if that resolves the problem.
- See the software documentation for minimum memory requirements. If necessary, install additional memory (see "Installing a Memory Module" in your *User's Guide*).
- Reseat the memory modules (see "Memory" in your *User's Guide*) to ensure that your computer is successfully communicating with the memory.
- Run the Dell Diagnostics (See "Dell Diagnostics" on page 41).

IF YOU EXPERIENCE OTHER MEMORY PROBLEMS —

- Reseat the memory modules (see "Memory" in your *User's Guide*) to ensure that your computer is successfully communicating with the memory.
- Ensure that you are following the memory installation guidelines (see "Installing a Memory Module" in your *User's Guide*).

- Ensure that the memory you are using is supported by your computer. For more information about the type of memory supported by your computer, see "Memory" in your *User's Guide*.
- Run the Dell Diagnostics (See "Dell Diagnostics" on page 41).

Mouse Problems

 **CAUTION:** Before you begin any of the procedures in this section, follow the safety instructions in the *Product Information Guide*.

CHECK THE MOUSE CABLE —

- Ensure that the cable is not damaged or frayed and check cable connectors for bent or broken pins. Straighten any bent pins.
- Remove any mouse extension cables, and connect the mouse directly to the computer.
- Verify that the mouse cable is connected as shown on the setup diagram for your computer.

RESTART THE COMPUTER —

- 1 Simultaneously press <Ctrl><Esc> to display the **Start** menu.
- 2 Press <u>, press the up- and down-arrow keys to highlight **Shut down** or **Turn Off**, and then press <Enter>.
- 3 After the computer turns off, reconnect the mouse cable as shown on the setup diagram.
- 4 Turn on the computer.

TEST THE MOUSE — Connect a properly working mouse to the computer, then try using the mouse.

CHECK THE MOUSE SETTINGS —

Windows XP:

- 1 Click **Start** → **Control Panel** → **Mouse**.
- 2 Adjust the settings as needed.

Windows Vista:

- 1 Click **Start**  → **Control Panel** → **Hardware and Sound** → **Mouse**.
- 2 Adjust the settings as needed.

REINSTALL THE MOUSE DRIVER — See "Drivers" in your *User's Guide*.

RUN THE HARDWARE TROUBLESHOOTER — See "Hardware Troubleshooter" on page 41.

Network Problems

 **CAUTION:** Before you begin any of the procedures in this section, follow the safety instructions in the *Product Information Guide*.

CHECK THE NETWORK LIGHT ON THE FRONT OF THE COMPUTER — If the link integrity light is off (see "Controls and Lights" in your *User's Guide*), no network communication is occurring. Replace the network cable.

CHECK THE NETWORK CABLE CONNECTOR — Ensure that the network cable is firmly inserted into the network connector on the back of the computer and the network jack.

RESTART THE COMPUTER AND ATTEMPT TO LOG ON TO THE NETWORK AGAIN

CHECK YOUR NETWORK SETTINGS — Contact your network administrator or the person who set up your network to verify that your network settings are correct and that the network is functioning.

RUN THE HARDWARE TROUBLESHOOTER — See "Hardware Troubleshooter" on page 41.

Power Problems

 **CAUTION:** Before you begin any of the procedures in this section, follow the safety instructions in the *Product Information Guide*.

IF THE POWER LIGHT IS GREEN AND THE COMPUTER IS NOT RESPONDING — See "Diagnostic Lights" on page 33.

IF THE POWER LIGHT IS BLINKING GREEN — The computer is in standby mode. Press a key on the keyboard, move the mouse, or press the power button to resume normal operation.

IF THE POWER LIGHT IS OFF — The computer is either turned off or is not receiving power.

- Reseat the power cable in the power connector on the back of the computer and the electrical outlet.
- Bypass power strips, power extension cables, and other power protection devices to verify that the computer turns on properly.
- Ensure that any power strips being used are plugged into an electrical outlet and are turned on.
- Ensure that the electrical outlet is working by testing it with another device, such as a lamp.
- Ensure that the main power cable and front panel cable are securely connected to the system board (see "System Board Components" in your *User's Guide*).

IF THE POWER LIGHT IS BLINKING AMBER — The computer is receiving electrical power, but an internal power problem may exist.

- Ensure that the voltage selection switch is set to match the AC power at your location (if applicable).
- Ensure that all components and cables are properly installed and securely connected to the system board (see "System Board Components" in your *User's Guide*).

IF THE POWER LIGHT IS STEADY AMBER — A device may be malfunctioning or incorrectly installed.

- Remove and then reinstall all memory modules (see "Memory" in your *User's Guide*).
- Remove and then reinstall any expansion cards, including graphics cards (see "Cards" in your *User's Guide*).

ELIMINATE INTERFERENCE — Some possible causes of interference are:

- Power, keyboard, and mouse extension cables.
- Too many devices connected to the same power strip.
- Multiple power strips connected to the same electrical outlet.

Printer Problems



CAUTION: Before you begin any of the procedures in this section, follow the safety instructions in the *Product Information Guide*.



NOTE: If you need technical assistance for your printer, contact the printer's manufacturer.

CHECK THE PRINTER DOCUMENTATION — See the printer documentation for setup and troubleshooting information.

ENSURE THAT THE PRINTER IS TURNED ON

CHECK THE PRINTER CABLE CONNECTIONS —

- See the printer documentation for cable connection information.
- Ensure that the printer cables are securely connected to the printer and the computer.

TEST THE ELECTRICAL OUTLET — Ensure that the electrical outlet is working by testing it with another device, such as a lamp.

VERIFY THAT THE PRINTER IS RECOGNIZED BY WINDOWS —

Windows XP:

1 Click Start → Control Panel → Printers and Other Hardware → View installed printers or fax printers.

2 If the printer is listed, right-click the printer icon.

3 Click **Properties**→**Ports**. For a parallel printer, ensure that the **Print to the following port(s)**: setting is **LPT1 (Printer Port)**. For a USB printer, ensure that the **Print to the following port(s)**: setting is **USB**.

Windows Vista:

- 1** Click **Start**  → **Control Panel**→**Hardware and Sound**→**Printer**.
- 2** If the printer is listed, right-click the printer icon.
- 3** Click **Properties**, and then click **Ports**.
- 4** Adjust the settings, as needed.

REINSTALL THE PRINTER DRIVER — See the printer documentation for information on reinstalling the printer driver.

Scanner Problems



CAUTION: Before you begin any of the procedures in this section, follow the safety instructions in the *Product Information Guide*.



NOTE: If you need technical assistance for your scanner, contact the scanner's manufacturer.

CHECK THE SCANNER DOCUMENTATION — See the scanner documentation for setup and troubleshooting information.

UNLOCK THE SCANNER — Ensure that your scanner is unlocked (if the scanner has a locking tab or button).

RESTART THE COMPUTER AND TRY THE SCANNER AGAIN

CHECK THE CABLE CONNECTIONS —

- See the scanner documentation for information on cable connections.
- Ensure that the scanner cables are securely connected to the scanner and the computer.

VERIFY THAT THE SCANNER IS RECOGNIZED BY MICROSOFT WINDOWS —

Windows XP:

- 1** Click **Start**→**Control Panel**→**Printers and Other Hardware**→**Scanners and Cameras**.
- 2** If your scanner is listed, Windows recognizes the scanner.

Windows Vista:

- 1** Click **Start**  → **Control Panel**→**Hardware and Sound**→**Scanners and Cameras**.
- 2** If the scanner is listed, Windows recognizes the scanner.

REINSTALL THE SCANNER DRIVER — See the scanner documentation for instructions.

Sound and Speaker Problems

 **CAUTION:** Before you begin any of the procedures in this section, follow the safety instructions in the *Product Information Guide*.

No sound from speakers

 **NOTE:** The volume control in MP3 and other media players may override the Windows volume setting. Always check to ensure that the volume on the media player(s) has not been turned down or off.

CHECK THE SPEAKER CABLE CONNECTIONS — Ensure that the speakers are connected as shown on the setup diagram supplied with the speakers. If you purchased a sound card, ensure that the speakers are connected to the card.

ENSURE THAT THE SUBWOOFER AND THE SPEAKERS ARE TURNED ON — See the setup diagram supplied with the speakers. If your speakers have volume controls, adjust the volume, bass, or treble to eliminate distortion.

ADJUST THE WINDOWS VOLUME CONTROL — Click or double-click the speaker icon in the lower-right corner of your screen. Ensure that the volume is turned up and that the sound is not muted.

DISCONNECT HEADPHONES FROM THE HEADPHONE CONNECTOR — Sound from the speakers is automatically disabled when headphones are connected to the computer's front-panel headphone connector.

TEST THE ELECTRICAL OUTLET — Ensure that the electrical outlet is working by testing it with another device, such as a lamp.

ELIMINATE POSSIBLE INTERFERENCE — Turn off nearby fans, fluorescent lights, or halogen lamps to check for interference.

RUN THE SPEAKER DIAGNOSTICS

REINSTALL THE SOUND DRIVER — See "Drivers" in your *User's Guide*.

RUN THE HARDWARE TROUBLESHOOTER — See "Hardware Troubleshooter" on page 41.

No sound from headphones

CHECK THE HEADPHONE CABLE CONNECTION — Ensure that the headphone cable is securely inserted into the headphone connector (see "About Your Computer" on page 11).

ADJUST THE WINDOWS VOLUME CONTROL — Click or double-click the speaker icon in the lower-right corner of your screen. Ensure that the volume is turned up and that the sound is not muted.

Video and Monitor Problems



CAUTION: Before you begin any of the procedures in this section, follow the safety instructions in the *Product Information Guide*.



NOTICE: If your computer came with a PCI Express graphics card installed, removal of the card is not necessary when installing additional graphics cards; however, the card is required for troubleshooting purposes. If you remove the card, store it in a safe and secure location. For information about your graphics card, go to support.dell.com.

The screen is blank



NOTE: For troubleshooting procedures, see the monitor's documentation.

CHECK THE MONITOR CABLE CONNECTION —

- Ensure that the monitor cable is connected to the correct graphics card (for dual graphics card configurations).
- If you are using a DVI-to-VGA adapter, ensure that the adapter is correctly attached to the graphics card and monitor.
- Ensure that the monitor cable is connected as shown on the setup diagram for your computer.
- Remove any video extension cables and connect the monitor directly to the computer.
- Swap the computer and monitor power cables to determine if the monitor's power cable is defective.
- Check the connectors for bent or broken pins (it is normal for monitor cable connectors to have missing pins).

CHECK THE MONITOR POWER LIGHT —

- If the power light is lit or blinking, the monitor has power.
- If the power light is off, firmly press the button to ensure that the monitor is turned on.
- If the power light is blinking, press a key on the keyboard or move the mouse to resume normal operation.

TEST THE ELECTRICAL OUTLET — Ensure that the electrical outlet is working by testing it with another device, such as a lamp.

CHECK THE DIAGNOSTIC LIGHTS — See "Diagnostic Lights" on page 33.

The screen is difficult to read

CHECK THE MONITOR SETTINGS — See the monitor documentation for instructions on adjusting the contrast and brightness, demagnetizing (degaussing) the monitor, and running the monitor self-test.

MOVE THE SUBWOOFER AWAY FROM THE MONITOR — If your speaker system includes a subwoofer, ensure that the subwoofer is positioned at least 60 centimeters (2 feet) away from the monitor.

MOVE THE MONITOR AWAY FROM EXTERNAL POWER SOURCES — Fans, fluorescent lights, halogen lamps, and other electrical devices can cause the screen image to appear *shaky*. Turn off nearby devices to check for interference.

ROTATE THE MONITOR TO ELIMINATE SUNLIGHT GLARE AND POSSIBLE INTERFERENCE

ADJUST THE WINDOWS DISPLAY SETTINGS —

Windows XP:

- 1 Click **Start** → **Control Panel** → **Appearance and Themes**.
- 2 Click the area you want to change or click the **Display** icon.
- 3 Try different settings for **Color quality** and **Screen resolution**.

Windows Vista:

- 1 Click **Start**  → **Control Panel** → **Hardware and Sound** → **Personalization** → **Display Settings**.
- 2 Adjust **Resolution** and **Colors** settings, as needed.

3D image quality is poor

CHECK THE GRAPHICS CARD POWER CABLE CONNECTION — Ensure that the power cable for the graphics card(s) is correctly attached to the card.

CHECK THE MONITOR SETTINGS — See the monitor documentation for instructions on adjusting the contrast and brightness, demagnetizing (degaussing) the monitor, and running the monitor self-test.

Only part of the screen is readable

TURN ON THE COMPUTER AND THE MONITOR AND ADJUST THE MONITOR BRIGHTNESS AND CONTRAST CONTROLS — If the monitor works, the graphics card(s) may be defective. Contact Dell (see "Contacting Dell" in your *User's Guide*).

Index

B

- battery
 - problems, 46
- beep codes, 37

C

- cards
 - slots, 15, 18
- CD-RW drive
 - problems, 47
- CDs
 - operating system, 10
- Check Disk, 47
- computer
 - beep codes, 37
 - crashes, 51-52
 - stops responding, 51
- conflicts
 - software and hardware incompatibilities, 41
- connectors
 - headphone, 13, 17
 - IEEE, 12, 16
 - keyboard, 21
 - line-in, 20
 - line-out, 20
 - mouse, 19

- connectors (*continued*)
 - network adapter, 20
 - parallel, 19
 - power, 14, 18
 - serial, 21
 - sound, 20
 - USB, 12, 16, 20-21

D

- Dell Diagnostics, 41
- Dell support site, 8
- diagnostic lights, 33
- diagnostics
 - beep codes, 37
 - Dell, 41
 - lights, 13, 17, 33
- display. See *monitor*
- documentation
 - End User License Agreement, 6
 - ergonomics, 6
 - online, 8
 - Product Information Guide, 6
 - regulatory, 6
 - safety, 6
 - User's Guide, 6
 - warranty, 6
- drives
 - problems, 46

E

- e-mail
 - problems, 48
- End User License Agreement, 6
- ergonomics information, 6
- error messages
 - beep codes, 37
 - diagnostic lights, 33
 - problems, 49

F

- Files and Settings Transfer Wizard, 25

H

- hard drive
 - activity light, 12-13, 15, 17
 - problems, 47
- hardware
 - beep codes, 37
 - conflicts, 41
 - Dell Diagnostics, 41
- Hardware Troubleshooter, 41
- headphone
 - connector, 13, 17
- Help and Support Center, 9
- help file
 - Windows Help and Support Center, 9

I

- IEEE
 - connectors, 12, 16
- IEEE 1394
 - problems, 50
- Internet
 - problems, 48
- IRQ conflicts, 41

K

- keyboard
 - connector, 21
 - problems, 51

L

- labels
 - Microsoft Windows, 7
 - Service Tag, 7
- lights
 - back of computer, 33
 - diagnostic, 13, 17, 33
 - hard drive activity, 12-13, 15, 17
 - link integrity, 19
 - network, 19-20
 - network activity, 20
 - power, 13, 17

M

- memory
 - problems, 53
- messages
 - error, 49
- modem
 - problems, 48
- monitor
 - blank, 59
 - hard to read, 60
 - problems, 59
- mouse
 - connector, 19
 - problems, 54

N

- network
 - connector, 20
 - problems, 55

O

- operating system
 - reinstalling, 10
- Operating System CD, 10
- optical drive
 - problems, 46-47

P

- power
 - button, 12, 16
 - connector, 14, 18
 - light, 13, 17
 - line conditioners, 28
 - problems, 55
 - protection devices, 28
 - surge protectors, 28
 - UPS, 28
- power light
 - conditions, 55
- printer
 - connecting, 25
 - problems, 56
 - setting up, 25
- problems
 - battery, 46
 - beep codes, 37
 - blue screen, 52
 - CD-RW drive, 47
 - computer crashes, 51-52
 - computer stops responding, 51
 - conflicts, 41
 - Dell Diagnostics, 41
 - diagnostic lights, 33
 - drives, 46
 - e-mail, 48
 - error messages, 49
 - general, 51
 - hard drive, 47
 - IEEE 1394, 50
 - Internet, 48
 - keyboard, 51

problems (*continued*)
memory, 53
modem, 48
monitor hard to read, 60
monitor is blank, 59
mouse, 54
network, 55
optical drive, 46-47
power, 55
power light conditions, 55
printer, 56
program crashes, 52
program stops responding, 52
scanner, 57
screen hard to read, 60
screen is blank, 59
software, 52-53
video and monitor, 59
volume adjusting, 58

Product Information Guide, 6

R

regulatory information, 6

ResourceCD
Dell Diagnostics, 41

S

S.M.A.R.T., 40

safety instructions, 6

scanner
problems, 57

screen. See *monitor*

Service Tag, 7

software
conflicts, 41
problems, 52-53

sound connectors
line-in, 20
line-out, 20

Starting the Dell Diagnostics
From the Drivers and
Utilities CD, 43

Starting the Dell Diagnostics
From Your Hard Drive, 42

support website, 8

T

transferring information to a new
computer, 25

troubleshooting
conflicts, 41
Dell Diagnostics, 41
diagnostic lights, 33
Hardware Troubleshooter, 41
Help and Support Center, 9

U

uninterruptible power supply.
See *UPS*, 28

UPS, 28

USB

- connector, 20-21
- connectors, 12, 16

User's Guide, 6

V

video

- problems, 59

voltage selection switch, 14, 18

volume

- adjusting, 58

W

warranty information, 6

Windows XP

- Files and Settings Transfer Wizard, 25
- Hardware Troubleshooter, 41
- Help and Support Center, 9
- reinstalling, 10

wizards

- Files and Settings Transfer Wizard, 25

Dell Precision™ Workstation T3400

Guide de référence rapide

Modèle DCTA

Remarques, avis et précautions



REMARQUE : Une REMARQUE fournit des informations importantes qui vous aident à mieux utiliser votre ordinateur.



AVIS : Un AVIS vous avertit d'un risque de dommage matériel ou de perte de données et vous indique comment éviter le problème.



PRÉCAUTION : Une PRÉCAUTION indique un risque potentiel d'endommagement du matériel, de blessure corporelle ou de mort.

Les informations contenues dans ce document sont sujettes à modification sans préavis.

© 2007 Dell Inc. Tous droits réservés.

Toute reproduction sous quelque forme que ce soit est interdite sans l'autorisation préalable et écrite de Dell, Inc.

Marques utilisées dans ce document : *Dell*, le logo *DELL* et *Dell Precision* sont des marques de Dell Inc. ; *Microsoft*, *Windows* et *Windows Vista* sont des marques ou des marques déposées de Microsoft Corporation aux États-Unis et dans d'autres pays.

Les autres marques et noms de produits pouvant être utilisés dans ce document sont reconnus comme appartenant à leurs propriétaires respectifs. Dell Inc. rejette tout intérêt propriétaire dans les marques et les noms commerciaux autres que les siens.

Modèle DCTA

Août 2007

N/P KP542

Rév. A00

Table des matières

Recherche d'informations	71
A propos de votre ordinateur	77
Vue frontale (mode tour)	77
Vue arrière (mode tour)	80
Vue avant (mode bureau)	81
Vue arrière (mode bureau)	84
Connecteurs du panneau arrière	85
Configuration de votre ordinateur	87
Passage du mode tour en mode bureau	87
Installation de votre ordinateur dans un espace fermé	89
Transfert d'informations vers un nouvel ordinateur	91
Périphériques de protection contre les surtensions électriques	95
Nettoyage de votre ordinateur	96
Ordinateur, clavier et moniteur	96
Souris (non optique)	97
Lecteur de disquette	97
CD et DVD	97
Outils de dépannage	98
Voyants d'alimentation	98
Voyants de diagnostic	99
Codes sonores	104
Messages système	107
Dépanneur des conflits matériels	109
Dell Diagnostics	109

Dépannage	114
Problèmes liés aux batteries	114
Problèmes de lecteur	114
Problèmes liés à la messagerie électronique, au modem ou à Internet	116
Messages d'erreur	118
Problèmes de périphérique IEEE 1394	119
Problèmes de clavier	119
Problèmes de blocage et problèmes logiciels	120
Problèmes de mémoire	122
Problèmes de souris	123
Problèmes de réseau	123
Problèmes d'alimentation	124
Problèmes d'imprimante	125
Problèmes de scanner	126
Problèmes de son et de haut-parleurs	127
Incidents liés à l'affichage et au moniteur	128

Index	131
------------------------	------------

Recherche d'informations

 **REMARQUE** : Certaines fonctionnalités ou supports de données peuvent être en option et ne pas être livrés avec votre ordinateur. Certaines fonctionnalités ou supports de données peuvent ne pas être disponibles dans certains pays.

 **REMARQUE** : Il est possible que des informations supplémentaires soient livrées avec votre ordinateur.

Que recherchez-vous ?

- Un programme de diagnostics pour mon ordinateur
- Pilotes pour mon ordinateur
- Le logiciel DSS (Desktop System Software)

Trouvez-le ici

Disque Drivers and Utilities

REMARQUE : Le disque *Drivers and Utilities* peut être en option et n'est pas forcément livré avec votre ordinateur.

La documentation et les pilotes sont déjà installés sur l'ordinateur. Vous pouvez utiliser le disque *Drivers and Utilities* pour réinstaller les pilotes (voir «Réinstallation des pilotes et des utilitaires» de votre *Guide d'utilisation*), ou exécuter Dell Diagnostics (voir «Dell Diagnostics» à la page 109).

Des fichiers Lisez-moi peuvent être inclus sur votre disque afin de fournir des informations sur les modifications techniques apportées en dernière minute à votre système ou des informations de référence destinées aux techniciens ou aux utilisateurs expérimentés.



Les dernières mises à jour des pilotes et de la documentation se trouvent à l'adresse **support.dell.com**.

Que recherchez-vous ?

- Informations sur la garantie
- Termes et Conditions (Etats-Unis uniquement)
- Consignes de sécurité
- Informations sur les réglementations
- Informations sur l'ergonomie
- Contrat de licence pour utilisateur final

Trouvez-le ici**Guide d'information sur le produit Dell™**

-
- Comment retirer et remplacer des pièces
 - Caractéristiques
 - Comment configurer les paramètres système
 - Comment dépanner et résoudre les problèmes

Guide d'utilisation Dell Precision™

Microsoft® Windows® XP et Windows Vista™ Centre d'aide et de support

1 Cliquez sur **Démarrer** → **Aide et support** → **Guides utilisateur et système Dell** → **Guides système**.

2 Cliquez sur le *Guide d'utilisation* de votre ordinateur.

Que recherchez-vous ?

- Numéro de service et code de service express
- Clé du produit Microsoft Windows

Trouvez-le ici**Numéro de service et clé produit Microsoft Windows**

Ces étiquettes sont apposées sur votre ordinateur.

- Utilisez le numéro de service pour identifier votre ordinateur lorsque vous accédez au site Web support.dell.com ou lorsque vous appelez le support.
- Entrez le code de service express pour orienter votre appel lorsque vous contactez le service de support.



REMARQUE : Par mesure de sécurité supplémentaire, la nouvelle étiquette de licence Microsoft Windows a une partie manquante ou *trou* pour dissuader le décolllement de l'étiquette.

Que recherchez-vous ?

- Solutions — Astuces de dépannage, articles de techniciens, cours en ligne et questions fréquemment posées
- Des forums clients — Discussion en ligne avec d'autres clients Dell
- Mises à niveau — Informations de mise à niveau pour les composants, tels que la mémoire, le disque dur et le système d'exploitation
- Service clientèle — Coordonnées, appels de service et état des commandes, garantie et informations sur les réparations
- Service et support — Etat des appels de service, historique du support, contrat de service, discussions en ligne avec le support technique
- Service de mise à jour technique Dell — Avertissement par e-mail des mises à jour logicielles et matérielles correspondant à votre ordinateur
- Référence — Documentation de l'ordinateur, détails sur la configuration de l'ordinateur, caractéristiques de produit et livres blancs
- Téléchargements — Pilotes, correctifs et mises à jour logicielles agréés

Trouvez-le ici

Site web de Support Dell — support.dell.com

REMARQUE : Sélectionnez votre région ou votre secteur d'activité pour voir le site de support qui vous concerne.

Que recherchez-vous ?

- DSS (Desktop System Software) — Si vous réinstallez le système d'exploitation de votre ordinateur, vous devez également réinstaller l'utilitaire DSS. DSS détecte automatiquement votre ordinateur et votre système d'exploitation et y installe les mises à jour correspondant à votre configuration, notamment les mises à niveau critiques pour votre système d'exploitation et la prise en charge des processeurs, lecteurs optiques et périphériques USB, etc. DSS est requis pour le bon fonctionnement de votre ordinateur Dell.

Trouvez-le ici

Pour télécharger Desktop System Software :

- 1** Allez à l'adresse support.dell.com, sélectionnez votre pays/région, puis cliquez sur **Drivers & Downloads** (Pilotes et téléchargement).
- 2** Cliquez sur **Select Model** (Sélectionner un modèle) ou **Enter a Tag** (Numéro de série), Faites les choix ou entrez les informations correspondant à votre ordinateur, puis cliquez sur le bouton **Confirm** (Confirmer).
- 3** Faites défiler jusqu'à **System and Configuration Utilities** (Utilitaires systèmes et utilitaires de configuration) → **Desktop System Software**, puis cliquez sur **Download Now** (Télécharger maintenant).

REMARQUE : L'interface utilisateur support.dell.com peut varier selon vos sélections.

-
- Comment utiliser Windows XP
 - Comment utiliser Windows Vista
 - Comment utiliser des programmes et des fichiers
 - Comment personnaliser mon bureau

Centre d'aide et de support de Windows

- 1** Cliquez sur **Démarrer** → **Aide et support**.
- 2** Tapez un mot ou une expression qui décrit votre problème, puis cliquez sur l'icône représentant une flèche.
- 3** Cliquez sur la rubrique qui décrit votre problème.
- 4** Suivez les instructions qui s'affichent.

Que recherchez-vous ?

- Comment réinstaller mon système d'exploitation

Trouvez-le ici

Média Operating System (système d'exploitation)

Le système d'exploitation est déjà installé sur votre ordinateur. Pour réinsaller le système d'exploitation, utilisez le support de réinstallation *Operating System* livré avec votre ordinateur (voir «Restauration de votre système d'exploitation» dans le *Guide d'utilisation*).



Après avoir réinstallé votre système d'exploitation, utilisez le disque *Drivers and Utilities* en option pour réinstaller les pilotes des périphériques livrés avec votre ordinateur.

L'étiquette de la Product key (clé de produit) de votre système d'exploitation se trouve sur l'ordinateur.

REMARQUE : La couleur du support d'installation du système d'exploitation dépend du système d'exploitation commandé.

-
- Comment utiliser Linux
 - Discussions par e-mail avec d'autres utilisateurs des ordinateurs Dell Precision et du système d'exploitation Linux
 - Des informations supplémentaires sur Linux et mon Dell Precision
-

Sites Linux pris en charge par Dell



- linux.dell.com
- lists.us.dell.com/mailman/listinfo/linux-precision

A propos de votre ordinateur

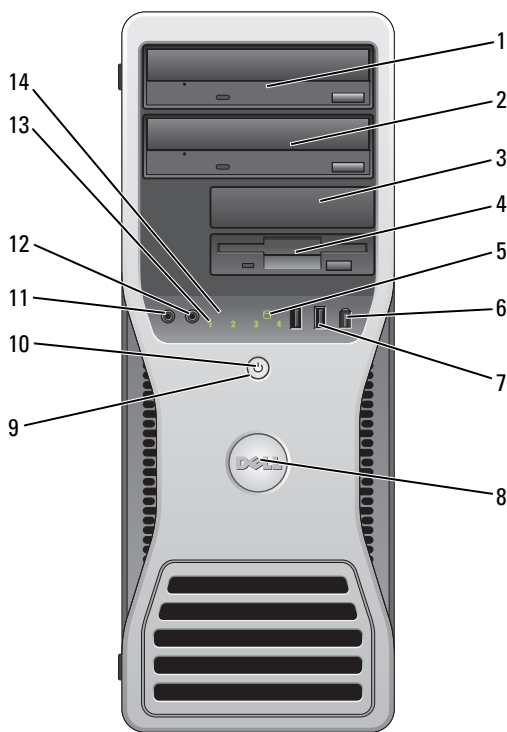
Vue frontale (mode tour)



1	Baie de lecteurs 5,25 pouces supérieure	Peut recevoir un disque optique.
2	Baie de lecteurs 5,25 pouces inférieure	Peut recevoir un disque optique ou un disque dur supplémentaire (SATA seulement).
3	Baie de lecteurs 3,5 pouces supérieure	Peut recevoir un lecteur de disquette, un lecteur de carte ou un disque dur supplémentaire (SATA ou SAS).
4	Baie de lecteurs 3,5 pouces inférieure	Peut recevoir un lecteur de disquette ou un lecteur de carte.

5	Voyant d'activité du disque dur	Ce voyant est allumé lorsque l'ordinateur lit ou écrit des données sur le disque dur. Il peut également être allumé pendant le fonctionnement d'un périphérique tel qu'un lecteur optique.
6	Connecteur IEEE 1394 (en option)	Le connecteur IEEE1394 (en option) permet de brancher des périphériques de données à haut débit tels que des appareils photo numériques et des périphériques de stockage externes.
7	Connecteurs USB 2.0 (2)	<p>Utilisez les connecteurs USB frontaux pour les périphériques que vous connectez occasionnellement (clés de mémoire flash, appareils photo ou périphériques USB amovibles). Voir la section «Configuration du système» du <i>Guide d'utilisation</i> pour plus de détails concernant le démarrage à partir d'un périphérique USB.</p> <p>REMARQUE : Il est recommandé d'utiliser les connecteurs USB à l'arrière pour les périphériques qui restent connectés, comme une imprimante ou un clavier.</p>
8	Badge Dell (pivotant)	Utilisez la poignée en plastique à l'arrière du badge Dell pour le faire pivoter lors du passage de bureau en tour ou de tour en bureau.
9	Bouton d'alimentation	<p>Appuyez sur ce bouton pour allumer l'ordinateur.</p> <p> AVIS : Pour éviter de perdre des données, n'utilisez pas le bouton d'alimentation pour éteindre l'ordinateur. Procédez plutôt à un arrêt du système d'exploitation.</p> <p> AVIS : Si la fonctionnalité ACPI est activée, l'ordinateur arrête le système d'exploitation avant de s'éteindre lorsque vous appuyez sur le bouton d'alimentation.</p> <p>REMARQUE : Le bouton d'alimentation peut également être utilisé pour réactiver le système lorsqu'il est en veille, ou pour le faire passer dans un mode d'économie d'énergie (voir «Gestion de l'alimentation» dans le <i>Guide d'utilisation</i>).</p>

10	Voyant d'alimentation	<p>Le voyant d'alimentation s'allume et clignote ou reste allumé, selon l'état :</p> <ul style="list-style-type: none"> • Eteint — L'ordinateur est arrêté (S4, S5 ou arrêt mécanique). • Vert fixe — L'ordinateur est en mode de fonctionnement normal. • Vert clignotant — L'ordinateur est en mode économie d'énergie (S1 ou S3). • Orange clignotant ou fixe — Voir «Problèmes liés à l'alimentation» dans le <i>Guide d'utilisation</i>. <p>Pour quitter le mode d'économie d'énergie, appuyez sur le bouton d'alimentation. Vous pouvez également utiliser le clavier ou la souris s'ils sont définis en tant que périphériques de réactivation dans le Gestionnaire de périphériques de Windows. Pour plus d'informations sur les états de veille et comment quitter le mode d'économie d'énergie, voir «Gestion d'alimentation» dans le <i>Guide d'utilisation</i>.</p> <p>Pour une description des codes des voyants de diagnostic lors du dépistage de problèmes sur votre ordinateur, voir «Voyants de diagnostic» à la page 99.</p>
11	Connecteur de microphone	Utilisez cette prise pour brancher un microphone afin d'entrer des données vocales ou musicales dans un programme audio ou de téléphonie.
12	Prise casque	Utilisez cette prise pour brancher un casque.
13	Voyants de diagnostic (4)	Utilisez les voyants de diagnostic pour vous aider à dépister un problème sur votre ordinateur (voir «Voyants de diagnostic» à la page 99).
14	Voyant de lien réseau	Ce voyant s'allume lorsqu'une connexion de bonne qualité est établie entre l'ordinateur et un réseau à 10, 100 ou 1000 Mbps (1 Gbps).

Vue arrière (mode tour)

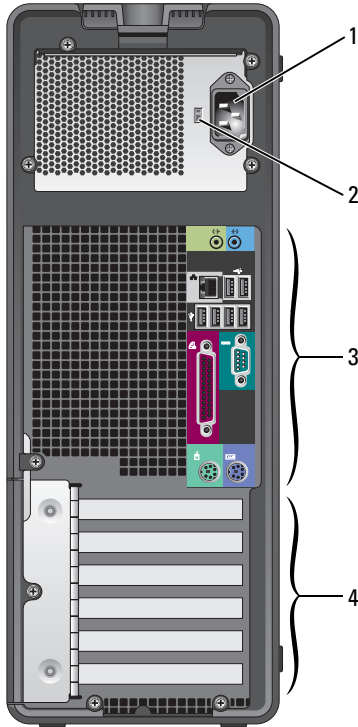

1	Connecteur d'alimentation	Insérez le câble d'alimentation.
2	Sélecteur de tension	Lisez les consignes de sécurité du document <i>Guide d'information sur le produit</i> pour plus de détails. REMARQUE : Le sélecteur de tension n'est disponible que sur l'alimentation 375 W.
3	Connecteurs du panneau arrière	Branchez les périphériques série, USB et les autres périphériques sur les connecteurs appropriés.

-
- 4 Logements de cartes

Permettent d'accéder aux connecteurs de toutes les cartes PCI ou PCI Express installées.

REMARQUE : les 5 connecteurs du haut acceptent les cartes pleine longueur ; le connecteur du bas permet d'installer une carte mi-longueur.

REMARQUE : Reportez-vous à la documentation fournie avec les cartes pour vous assurer que celles-ci sont compatibles avec votre configuration. Certaines cartes plus encombrantes et consommant plus d'électricité (cartes graphiques PCI Express, par exemple) peuvent restreindre la possibilité d'utiliser d'autres cartes.

Vue avant (mode bureau)

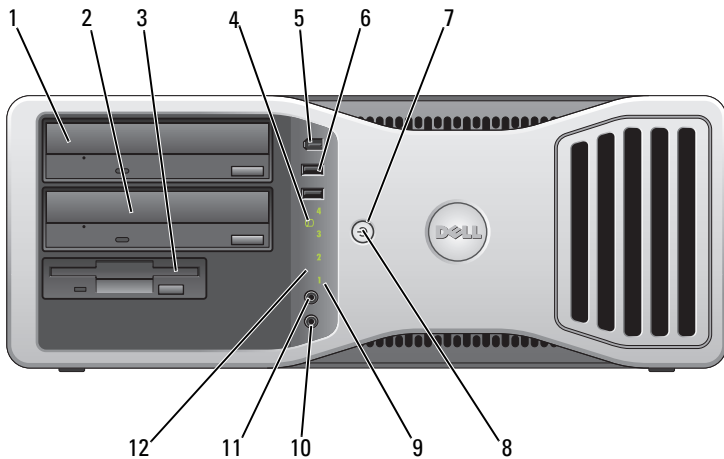

-
- 1 Baie de lecteurs 5,25 pouces supérieure



Peut recevoir un disque optique.

-
- 2 Baie de lecteurs 5,25 pouces inférieure

Peut recevoir un disque optique ou un disque dur supplémentaire (SATA seulement).

-
- 3 Baie de lecteur de 3,5 pouces

Peut recevoir un lecteur de disquette ou un lecteur de carte.

4	Voyant d'activité du disque dur	Ce voyant est allumé lorsque l'ordinateur lit ou écrit des données sur le disque dur. Il peut également être allumé pendant le fonctionnement d'un périphérique tel qu'un lecteur optique.
5	Connecteur IEEE 1394 (en option)	Le connecteur IEEE1394 (en option) permet de brancher des périphériques de données à haut débit tels que des appareils photo numériques et des périphériques de stockage externes.
6	Connecteurs USB 2.0 (2)	<p>Utilisez les connecteurs USB frontaux pour les périphériques que vous connectez occasionnellement (clés de mémoire flash, appareils photo ou périphériques USB amovibles). Voir la section «Configuration du système» du <i>Guide d'utilisation</i> pour plus de détails concernant le démarrage à partir d'un périphérique USB.</p> <p>REMARQUE : Il est recommandé d'utiliser les connecteurs USB à l'arrière pour les périphériques qui restent connectés, comme une imprimante ou un clavier.</p>
7	Bouton d'alimentation	<p>Appuyez sur ce bouton pour allumer l'ordinateur.</p> <p> AVIS : Pour éviter de perdre des données, n'utilisez pas le bouton d'alimentation pour éteindre l'ordinateur. Procédez plutôt à un arrêt du système d'exploitation.</p> <p> AVIS : Si la fonctionnalité ACPI est activée, l'ordinateur arrête le système d'exploitation avant de s'éteindre lorsque vous appuyez sur le bouton d'alimentation.</p> <p>REMARQUE : Le bouton d'alimentation peut également être utilisé pour réactiver le système lorsqu'il est en veille, ou pour le faire passer dans un mode d'économie d'énergie (voir «Gestion de l'alimentation» dans le <i>Guide d'utilisation</i>).</p>

8	Voyant d'alimentation	<p>Le voyant d'alimentation s'allume et clignote ou reste allumé, selon l'état :</p> <ul style="list-style-type: none"> • Eteint — L'ordinateur est arrêté (S4, S5 ou arrêt mécanique). • Vert fixe — L'ordinateur est en mode de fonctionnement normal. • Vert clignotant — L'ordinateur est en mode économie d'énergie (S1 ou S3). • Orange clignotant ou fixe — Voir «Problèmes liés à l'alimentation» dans le <i>Guide d'utilisation</i>. <p>Pour quitter le mode d'économie d'énergie, appuyez sur le bouton d'alimentation. Vous pouvez également utiliser le clavier ou la souris s'ils sont définis en tant que périphériques de réactivation dans le Gestionnaire de périphériques de Windows. Pour plus d'informations sur les états de veille et comment quitter le mode d'économie d'énergie, voir «Gestion d'alimentation» dans le <i>Guide d'utilisation</i>.</p> <p>Pour une description des codes des voyants de diagnostic lors du dépistage de problèmes sur votre ordinateur, voir «Voyants de diagnostic» à la page 99.</p>
9	Voyants de diagnostic (4)	Utilisez les voyants de diagnostic pour vous aider à dépister un problème sur votre ordinateur (voir «Voyants de diagnostic» à la page 99).
10	Connecteur de microphone	Utilisez cette prise pour brancher un microphone afin d'entrer des données vocales ou musicales dans un programme audio ou de téléphonie.
11	Prise casque	Utilisez cette prise pour brancher un casque.
12	Voyant de lien réseau	Ce voyant s'allume lorsqu'une connexion de bonne qualité est établie entre l'ordinateur et un réseau à 10, 100 ou 1000 Mbps (1 Gbps).

Vue arrière (mode bureau)

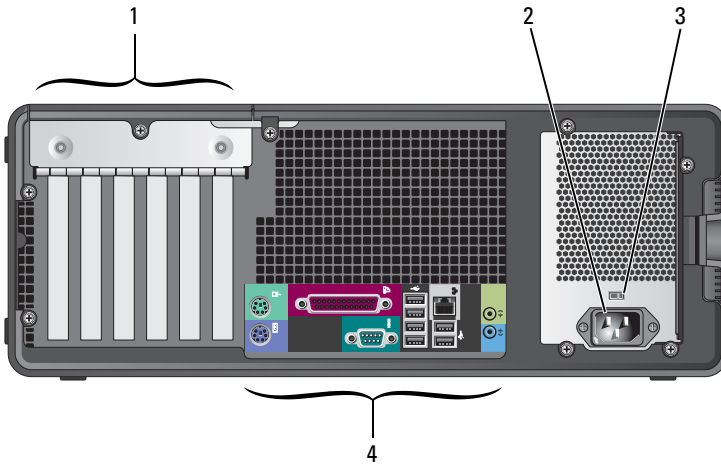

- | | | |
|---|--------------------------------|---|
| 1 | Logements de cartes | Permettent d'accéder aux connecteurs de toutes les cartes PCI ou PCI Express installées.
REMARQUE : Reportez-vous à la documentation fournie avec les cartes pour vous assurer que celles-ci sont compatibles avec votre configuration. Certaines cartes plus encombrantes et consommant plus d'électricité (cartes graphiques PCI Express, par exemple) peuvent restreindre la possibilité d'utiliser d'autres cartes. |
| 2 | Connecteur d'alimentation | Insérez le câble d'alimentation. |
| 3 | Sélecteur de tension | Lisez les consignes de sécurité du document <i>Guide d'information sur le produit</i> pour plus de détails.
REMARQUE : Le sélecteur de tension n'est disponible que sur l'alimentation 375 W. |
| 4 | Connecteurs du panneau arrière | Branchez les périphériques série, USB et les autres périphériques sur les connecteurs appropriés. |

Connecteurs du panneau arrière

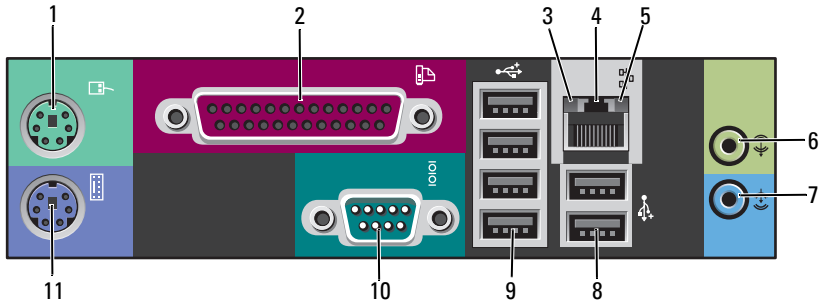

1	Connecteur de souris	Connecteur vert permettant d'installer une souris PS/2. Éteignez l'ordinateur et tous les périphériques connectés avant de connecter une souris à l'ordinateur. Si vous disposez d'une souris USB, reliez-la à un connecteur USB.
2	Connecteur parallèle	<p>Permet de raccorder un périphérique parallèle (imprimante, etc.). Si vous avez une imprimante USB, raccordez-la à un connecteur USB.</p> <p>REMARQUE : Le connecteur parallèle intégré est désactivé automatiquement si l'ordinateur détecte qu'une carte installée contient un connecteur parallèle configuré avec la même adresse. Pour plus d'informations, voir «Options du programme de configuration» dans <i>Guide d'utilisation</i>.</p>
3	Voyant d'intégrité du lien	<ul style="list-style-type: none"> • Vert — Une connexion de bonne qualité est établie entre un réseau à 10 Mbps et l'ordinateur. • Orange — Une connexion de bonne qualité est établie entre un réseau à 100 Mbps et l'ordinateur. • Jaune — Une bonne connexion est établie entre un réseau à 1 Gb/s (ou 1000 Mb/s) et l'ordinateur. • Eteint — L'ordinateur ne détecte pas de connexion physique au réseau.

4	Connecteur de carte réseau	<p>Pour brancher l'ordinateur à un périphérique réseau ou haut débit, branchez l'une des extrémités d'un câble réseau à une prise réseau, un périphérique réseau ou un périphérique haut débit. Enfichez ensuite l'autre extrémité du câble réseau dans le connecteur de carte réseau de l'ordinateur. Un dé clic indique que le câble de réseau est correctement inséré.</p>
		<p> AVIS : Ne branchez pas un câble téléphonique au connecteur réseau.</p>
		<p>Si votre ordinateur est équipé d'une carte réseau supplémentaire, utilisez les connecteurs de cette dernière et ceux situés à l'arrière du système pour configurer plusieurs connexions réseau (intranet ou extranet distinct).</p>
		<p>Il est recommandé d'utiliser un câblage et des connecteurs de catégorie 5 pour le réseau. Si vous devez utiliser un câblage de catégorie 3, forcez le débit du réseau à 10 Mbps pour garantir un fonctionnement fiable.</p>
5	Voyant d'activité réseau	<p>Le voyant d'activité réseau est allumé (clignotant) quand l'ordinateur envoie ou reçoit des données sur le réseau. Un trafic réseau important peut donner l'impression que ce voyant est <i>fixe</i>.</p>
6	Connecteur de sortie de ligne	<p>Utilisez le connecteur sortie ligne vert pour raccorder le casque et la plupart des haut-parleurs dotés d'amplificateurs intégrés. Sur les ordinateurs disposant d'une carte son, utilisez le connecteur qui se trouve sur cette carte.</p>
7	Connecteur d'entrée ligne	<p>Utilisez le connecteur d'entrée ligne bleu pour connecter des périphériques d'enregistrement ou de lecture (microphone, magnétophones, lecteurs de CD ou magnétoscopes). Sur les ordinateurs disposant d'une carte son, utilisez le connecteur qui se trouve sur cette carte.</p>
8	Doubles connecteurs USB 2.0 à l'arrière (2)	<p>Utilisez les connecteurs USB arrière pour les périphériques connectés en permanence, comme l'imprimante et le clavier. REMARQUE : Il est recommandé d'utiliser les connecteurs USB situés à l'avant pour les périphériques que vous connectez occasionnellement (clés de mémoire flash, appareils photo ou pour les périphériques USB amorçables).</p>

9	Quadruples connecteurs USB 2.0 à l'arrière (4)	Utilisez les connecteurs USB arrière pour les périphériques connectés en permanence, comme l'imprimante et le clavier. REMARQUE : Il est recommandé d'utiliser les connecteurs USB situés à l'avant pour les périphériques que vous connectez occasionnellement (clés de mémoire flash, appareils photo ou pour les périphériques USB amorçables).
10	Connecteur série	Utilisez ce port pour brancher un périphérique série (assistant de poche, etc). Les désignations par défaut sont COM1 pour le connecteur série 1 et COM2 pour le connecteur série 2 en option. Pour plus d'informations, voir «Options du programme de configuration» dans <i>Guide d'utilisation</i> .
11	Connecteur de clavier	Si vous disposez d'un clavier PS/2, reliez-le au connecteur violet. Si vous disposez d'un clavier USB, reliez-le à un connecteur USB.

Configuration de votre ordinateur

Passage du mode tour en mode bureau

 **PRÉCAUTION :** Avant de commencer toute procédure de cette section, consultez et respectez les consignes de sécurité du *Guide d'information sur le produit*.

 **REMARQUE :** Pour passer du mode tour en mode bureau ou inversement, vous devez utiliser un kit en option disponible auprès de Dell. Voir «Informations produit» dans le *Guide d'utilisation* pour plus de détails sur la commande de produits auprès de Dell.

 **REMARQUE :** En mode tour, cet ordinateur accepte un lecteur 3,5 pouces à l'avant de plus qu'en mode Bureau.

- 1 Suivez les procédures de la section «Avant de commencer» du *Guide d'utilisation*.
- 2 Déposez le capot de l'ordinateur (voir «Retrait du capot de l'ordinateur» dans le *Guide d'utilisation*).
- 3 Déposez le panneau avant (voir «Retrait du panneau avant» dans le *Guide d'utilisation*).
- 4 Retirez le panneau des lecteurs et préparez-le en ajoutant ou retirant des caches, selon les besoins (voir «Panneau des lecteurs» dans le *Guide d'utilisation*).

Passage du mode tour au mode bureau

- 1** Déposez tous les lecteurs de disquette ou lecteurs de carte media installés en suivant la procédure de «Dépose d'un lecteur de disquette ou d'un lecteur de carte (mode tour)» dans le *Guide d'utilisation*, puis reposez un seul lecteur de disquette ou de carte média en suivant la procédure de «Installation d'un lecteur de disquette ou d'un lecteur de carte (mode bureau)» dans le *Guide d'utilisation*.
- 2** Déposez tous les lecteurs optiques en suivant la procédure de «Dépose d'un lecteur optique (mode tour)» dans le *Guide d'utilisation*, puis reposez les lecteurs en suivant la procédure de «Installation d'un lecteur optique (mode bureau)» dans le *Guide d'utilisation*.

Passage du mode bureau au mode tour

- 1** Déposez le lecteur de disquette ou lecteur de carte mémoire (le cas échéant) en suivant la procédure de «Dépose d'un lecteur de disquette ou d'un lecteur de carte (mode bureau)» dans le *Guide d'utilisation*, puis reposez le lecteur de disquette ou de carte mémoire en suivant la procédure de «Installation d'un lecteur de disquette ou d'un lecteur de carte (mode tour)» dans le *Guide d'utilisation*.
- 2** Déposez tous les lecteurs optiques en suivant la procédure de «Dépose d'un lecteur optique (mode bureau)» dans le *Guide d'utilisation*, puis reposez les lecteurs en suivant la procédure de «Installation d'un lecteur optique (mode tour)» dans le *Guide d'utilisation*.

Installation de votre ordinateur dans un espace fermé

L'installation de votre ordinateur dans un espace fermé peut limiter le débit d'air et causer une surchauffe de votre ordinateur, qui aurait une influence sur ses performances. Respectez les règles ci-dessous pour installer votre ordinateur dans un espace fermé :

➔ **AVIS** : La température de fonctionnement mentionnée dans ce manuel désigne la température ambiante maximale en utilisation. La température ambiante de la pièce doit être prise en compte pour l'installation de votre ordinateur dans un espace fermé. Pour plus de détails sur les caractéristiques de votre ordinateur, voir «Caractéristiques» dans le *Guide d'utilisation*.

- Laissez un dégagement d'au moins 10,2 cm (4 po) de tous les côtés de l'ordinateur comportant des prises d'air pour assurer le débit d'air nécessaire pour une ventilation correcte.

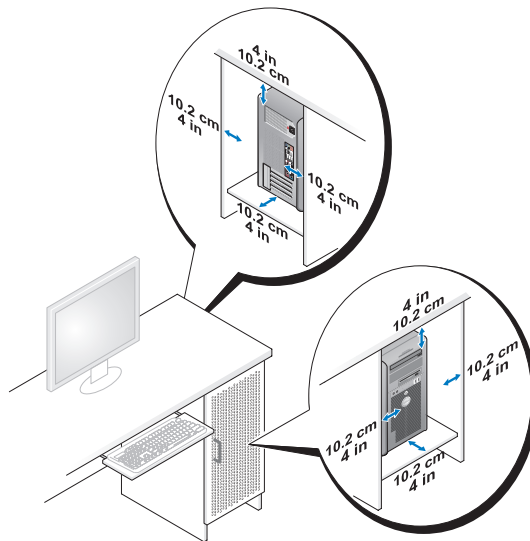

- Si votre ordinateur est installé dans un coin ou sous un bureau, laissez un dégagement minimum de 5,1 cm (2 po) de l'arrière de l'ordinateur au mur pour permettre un débit d'air suffisant pour une ventilation correcte.
- Si l'espace fermé qui reçoit l'ordinateur dispose de portes, vérifiez qu'elles laissent au moins un passage d'air de trente pour cent à travers le caisson (à l'avant et à l'arrière).

- N'installez pas votre ordinateur dans un caisson sans circulation d'air. La limitation de la circulation d'air peut entraîner une surchauffe de votre ordinateur qui aurait une influence sur ses performances.

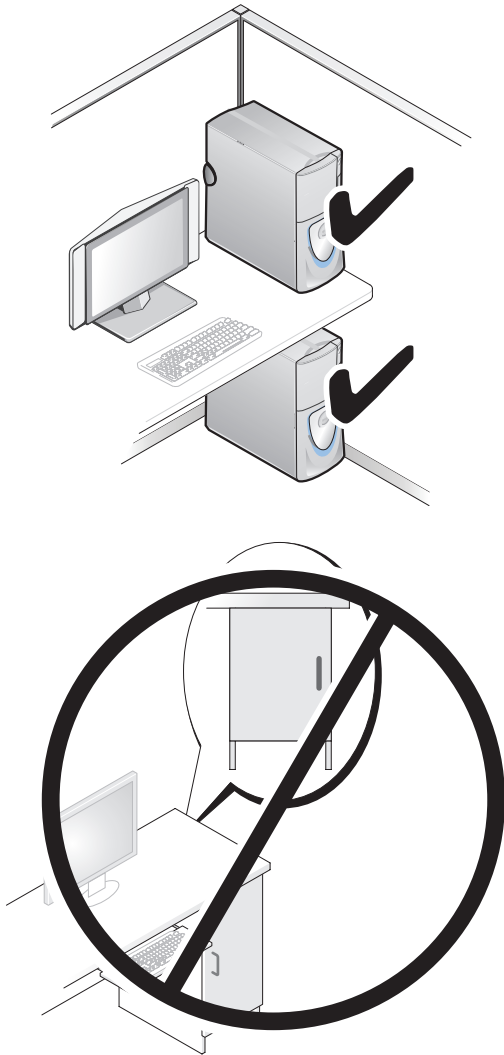

Transfert d'informations vers un nouvel ordinateur

Vous pouvez utiliser les *assistants* du système d'exploitation pour vous aider à transférer les fichiers et autres données d'un ordinateur à l'autre.

Microsoft Windows XP

Le système d'exploitation Microsoft Windows XP propose un assistant Transfert de fichiers et de paramètres pour transférer les données telles que :

- E-mails
- Paramètres de barre d'outils
- Dimensions des fenêtres
- Favoris Internet

Vous pouvez transférer les données d'un ordinateur à l'autre par un réseau ou une connexion série, ou par enregistrement des données sur des supports amovibles, par exemple CD ou DVD enregistrables.



REMARQUE : Vous pouvez transférer des informations d'un ordinateur à l'autre par connexion directe d'un câble série sur les ports d'entrée-sortie (E/S) des deux ordinateurs. Pour transférer des données sur une connexion série, vous devez utiliser le programme Connexions réseau du Panneau de configuration pour effectuer une configuration supplémentaire, par exemple définition d'une connexion évoluée et désignation de l'ordinateur source et de l'ordinateur cible.

Pour obtenir des instructions sur la configuration d'une connexion câblée directe entre deux ordinateurs, reportez-vous à l'article n° 305621 de la Base de connaissances Microsoft, (*Comment configurer une connexion câblée directe entre deux ordinateurs sous Windows XP*). Ces informations peuvent ne pas être disponibles dans certains pays.

L'utilisation de l'assistant de Transfert de fichiers et de paramètres nécessite le support d'installation *Operating System* livré avec votre ordinateur ou un disque d'assistant, que l'assistant peut créer pour vous.



REMARQUE : Pour plus d'informations sur le transfert de données, recherchez dans support.dell.com le document n° 154781 (*What Are The Different Methods To Transfer Files From My Old Computer To My New Dell™ Computer Using the Microsoft® Windows® XP Operating System ?*).



REMARQUE : L'accès à ce document de la base de connaissances Dell peut ne pas être possible dans certains pays.

Assistant de Transfert de fichiers et de paramètres (avec le support Operating System)



REMARQUE : L'assistant de Transfert de fichiers et de paramètres désigne l'ordinateur source depuis lequel les données doivent être transférées comme *ancien* ordinateur, et l'ordinateur destination vers lequel les données seront transférées comme *nouvel* ordinateur.

PRÉPAREZ L'ORDINATEUR DESTINATION DU TRANSFERT DE FICHIERS :

- 1 Cliquez sur Démarrer→ Tous les programmes→ Accessoires→ Outils système→ Assistant Transfert de fichiers et de paramètres.
- 2 Sous **De quel ordinateur s'agit-il ?**, cliquez sur **Nouvel ordinateur**, puis cliquez sur **Suivant**.
- 3 Sous **Avez-vous un CD-ROM de Windows XP ?**, cliquez sur **J'utiliserai l'Assistant du CD-ROM Windows XP**, puis cliquez sur **Suivant**.
- 4 Consultez les informations sous **Allez maintenant à votre ancien ordinateur**, puis passez à l'ordinateur source. Ne cliquez *pas* sur **Suivant**.

COPIE DES DONNÉES DEPUIS L'ORDINATEUR SOURCE :

- 1 Insérez le support d'installation *Operating System* Windows XP dans l'ordinateur source.
L'écran **Bienvenue à Microsoft Windows XP** apparaît.
- 2 Cliquez sur **Effectuer des tâches supplémentaires**.
- 3 Dans la catégorie **Que voulez-vous faire ?**, sélectionnez **Transférer des fichiers et des paramètres**.
La fenêtre **Assistant Transfert de fichiers et de paramètres** apparaît.
- 4 Cliquez sur **Suivant**.
- 5 Sous **De quel ordinateur s'agit-il ?**, cliquez sur **Ancien ordinateur**, puis cliquez sur **Suivant**.
- 6 Sous **Sélectionner une méthode de transfert**, cliquez sur la méthode de transfert de votre choix, puis cliquez sur **Suivant**.
- 7 Sous **Que voulez-vous transférer ?**, cliquez pour sélectionner les données à transférer, puis cliquez sur **Suivant**.
Les données sélectionnées sont copiées et l'écran **Achèvement de la phase de collecte** apparaît.
- 8 Cliquez sur **Terminer**.

TRANSFERT DES DONNÉES VERS L'ORDINATEUR DE DESTINATION :

- 1 Passez à l'ordinateur destination.
- 2 Sous **Allez maintenant à votre ancien ordinateur**, cliquez sur **Suivant**.
- 3 Sous **Où sont les fichiers et les paramètres ?**, sélectionnez la méthode de transfert des fichiers et paramètres, puis cliquez sur **Suivant**.
L'assistant lit les fichiers et paramètres collectés et les applique sur l'ordinateur destination. Quand le transfert est terminé, l'écran **Terminé** apparaît.
- 4 Cliquez sur **Terminer** puis redémarrez l'ordinateur.

Assistant de Transfert de fichiers et de paramètres (sans le support Operating System)

Pour exécuter l'Assistant Transfert de fichiers et de paramètres sans le support d'installation *Operating System*, vous devez créer un disque d'assistant. Le disque d'assistant permet de créer un fichier d'image de sauvegarde sur un support amovible.



REMARQUE : L'assistant de Transfert de fichiers et de paramètres désigne l'ordinateur source depuis lequel les données doivent être transférées comme *ancien* ordinateur, et l'ordinateur destination vers lequel les données seront transférées comme *nouvel* ordinateur.

CRÉATION D'UN DISQUE D'ASSISTANT :

- 1 Sur l'ordinateur destination, cliquez sur **Démarrer**→ **Tous les programmes**→ **Accessoires**→ **Outils système**→ **Assistant Transfert de fichiers et de paramètres**.
- 2 Sous **De quel ordinateur s'agit-il ?**, cliquez sur **Nouvel ordinateur**, puis cliquez sur **Suivant**.
- 3 Sous **Avez-vous un CD-ROM de Windows XP ?**, cliquez sur **Je veux créer une disquette de l'assistant dans le lecteur suivant**, puis cliquez sur **Suivant**.
- 4 Insérez un support amovible, par exemple un CD ou DVD enregistrable, puis cliquez sur **OK**.
- 5 Consultez les informations sous **Allez maintenant à votre ancien ordinateur**, puis passez à l'ordinateur source. Ne cliquez *pas* sur **Suivant**.

COPIE DES DONNÉES DEPUIS L'ORDINATEUR SOURCE :

- 1 Insérez le disque de l'assistant dans l'ordinateur source.
- 2 Cliquez sur **Démarrer**→ **Exécuter**.

- 3 Cliquez sur **Parcourir...** et trouvez **fastwiz** sur le disque de l'assistant, puis cliquez sur **OK**.
- 4 Sous **De quel ordinateur s'agit-il ?**, cliquez sur **Ancien ordinateur**, puis cliquez sur **Suivant**.
- 5 Sous **Sélectionner une méthode de transfert**, cliquez sur la méthode de transfert de votre choix, puis cliquez sur **Suivant**.
- 6 Sous **Que voulez-vous transférer ?**, cliquez pour sélectionner les données à transférer, puis cliquez sur **Suivant**.

Les données sélectionnées sont copiées et l'écran **Achèvement de la phase de collecte** apparaît.

- 7 Cliquez sur **Terminer**.

TRANSFERT DES DONNÉES VERS L'ORDINATEUR DE DESTINATION :

- 1 Passez à l'ordinateur destination.
- 2 Sous **Allez maintenant à votre ancien ordinateur**, cliquez sur **Suivant**.
- 3 Sous **Où sont les fichiers et les paramètres ?**, sélectionnez la méthode de transfert des fichiers et paramètres, puis cliquez sur **Suivant**.

L'assistant lit les fichiers et paramètres collectés et les applique sur l'ordinateur destination. Quand le transfert est terminé, l'écran **Terminé** apparaît.

- 4 Cliquez sur **Terminer** puis redémarrez l'ordinateur.

Microsoft Windows Vista

- 1 Cliquez sur le bouton Démarrer de Windows Vista , puis cliquez sur **Transfert de fichiers et de paramètres Windows** → **Démarrer Transfert Windows**.
- 2 Dans la boîte de dialogue **Contrôle du compte utilisateur**, cliquez sur **Continuer**.
- 3 Cliquez sur **Démarrer un nouveau transfert** ou **Continuer un transfert en cours**.

Suivez les instructions fournies à l'écran par l'assistant Transfert Windows.

Périphériques de protection contre les surtensions électriques

Plusieurs périphériques peuvent vous protéger contre les fluctuations de la tension et les pannes d'alimentation :

- Protecteurs de surtension
- Filtres de ligne
- Onduleurs

Protecteurs de surtension

Les protecteurs de surtension et les rampes d'alimentation équipées d'une protection contre la surtension réduisent les risques d'endommagement de votre ordinateur provoqués par les pointes de tension pouvant survenir au cours d'un orage électrique ou après une coupure de courant. Certains fabricants offrent également une garantie contre certains types de dégâts. Lisez attentivement la garantie de l'appareil lors du choix d'un protecteur de surtension et comparez les valeurs nominales en Joules pour déterminer les efficacités relatives de différents appareils. Un protecteur doté d'une valeur nominale en joules plus élevée offre une meilleure protection.



AVIS : La plupart des protecteurs de surtension ne protègent pas contre les fluctuations de tension ou les coupures de courant. Lorsqu'un orage est proche, débranchez la ligne téléphonique de la prise murale et déconnectez votre ordinateur de la prise de courant.

De nombreux protecteurs de surtension sont équipés d'une prise téléphonique pour assurer la protection du modem. Consultez la documentation du protecteur de surtension pour obtenir des instructions sur la connexion du modem.



AVIS : Certains protecteurs de surtension n'offrent pas de protection pour les cartes réseau. Déconnectez le câble de réseau de la prise réseau murale pendant les orages.

Filtres de ligne



AVIS : Les filtres de ligne n'offrent pas de protection contre les coupures de courant. Ils sont conçus pour maintenir la tension CA à un niveau relativement constant.

Onduleurs

 **AVIS** : Une baisse de tension pendant l'enregistrement des données sur le disque dur peut provoquer une perte de données ou la corruption du fichier.

 **REMARQUE** : Pour optimiser le temps de fonctionnement de la batterie, connectez uniquement votre ordinateur à un onduleur. Connectez les autres périphériques, tels que l'imprimante, à une rampe d'alimentation différente équipée d'un protecteur de surtension.

Les onduleurs protègent contre les fluctuations de tension et les coupures de courant. Ils incluent une batterie qui alimente temporairement les périphériques connectés lorsque l'alimentation secteur est coupée. La batterie se charge lorsque l'alimentation secteur est disponible. Consultez la documentation fournie par le fabricant de l'onduleur afin d'obtenir des informations sur la durée de fonctionnement de la batterie et vous assurer que le dispositif est approuvé par Underwriters Laboratories (UL).

Nettoyage de votre ordinateur

 **PRÉCAUTION** : Avant de commencer toute procédure de cette section, consultez et respectez les consignes de sécurité du *Guide d'information sur le produit*.

Ordinateur, clavier et moniteur

 **PRÉCAUTION** : Débranchez l'ordinateur de la prise électrique avant de le nettoyer. Nettoyez votre ordinateur avec un tissu doux et humecté avec de l'eau. **N'utilisez pas de liquide ni d'aérosol nettoyeurs, ceux-ci peuvent contenir des substances inflammables.**

- Utilisez un aspirateur muni d'une brosse pour ôter délicatement la poussière des baies et ouvertures de l'ordinateur ainsi qu'entre les touches du clavier.

 **AVIS** : N'essuyez pas le moniteur avec une solution à base d'alcool ou de savon. Vous risqueriez d'endommager le revêtement antireflet.

- Pour nettoyer votre écran, humidifiez légèrement un chiffon doux et propre avec de l'eau. Si possible, utilisez un chiffon conçu spécialement pour le nettoyage des écrans et adapté au revêtement antistatique du moniteur.
- Nettoyez le clavier, l'ordinateur et les parties en plastique de l'écran avec un chiffon doux imbibé d'eau.

Imbibez légèrement le chiffon et veillez à ne pas faire dégouliner de l'eau à l'intérieur de l'ordinateur ou du clavier.

Souris (non optique)

- 1 Tournez l'anneau de retenue situé sous votre souris dans le sens inverse des aiguilles d'une montre pour retirer la bille.
- 2 Essuyez la bille avec un chiffon propre et non pelucheux.
- 3 Soufflez doucement dans la cavité de la bille pour en déloger la poussière et les peluches.
- 4 Nettoyez les rouleaux dans la cavité de la bille avec un coton-tige légèrement imbibé d'alcool isopropylique.
- 5 Vérifiez le centrage des rouleaux dans leurs logements, si nécessaire. Assurez-vous que le coton-tige n'a pas laissé de peluches sur les rouleaux.
- 6 Remettez en place la bille et l'anneau de retenue, puis tournez ce dernier dans le sens des aiguilles d'une montre pour le remettre en place.

Lecteur de disquette



AVIS : Ne tentez pas de nettoyer les têtes du lecteur à l'aide d'un coton-tige. Les têtes peuvent être désalignées et empêcher le fonctionnement du lecteur.

Nettoyez votre lecteur de disquette à l'aide d'un kit de nettoyage du commerce. Ces kits comportent des disquettes prétraitées permettant d'enlever les dépôts accumulés au cours d'une utilisation normale.

CD et DVD



AVIS : Utilisez toujours de l'air comprimé pour nettoyer la lentille du lecteur et suivez les instructions fournies avec l'air comprimé. Ne touchez jamais la lentille du lecteur.

- 1 Maintenez le disque par le bord extérieur. Vous pouvez aussi le tenir par le bord intérieur du trou central.



AVIS : Pour éviter d'endommager la surface, n'essuyez pas le disque de façon circulaire.

- 2 À l'aide d'un chiffon doux et non pelucheux, essuyez doucement la face inférieure du disque (à l'opposé de l'étiquette) de façon rectiligne, du centre au bord du disque.

Pour les poussières tenaces, essayez de l'eau ou de l'eau savonneuse. Vous pouvez aussi acheter des produits du commerce permettant de nettoyer les disquettes et assurant une protection contre la poussière, les empreintes de doigts et les rayures. Les produits de nettoyage pour CD peuvent être utilisés sur les DVD sans aucun risque.

Outils de dépannage

Voyants d'alimentation

 **PRÉCAUTION** : Avant de commencer toute procédure de cette section, consultez et respectez les consignes de sécurité du *Guide d'information sur le produit*.

Le voyant d'alimentation à l'avant de l'ordinateur s'allume et clignote ou reste allumé, selon l'état :

- Si le voyant d'alimentation est vert et si l'ordinateur ne répond pas, voir «Voyants de diagnostic» à la page 99.
- Si le voyant clignote en vert, l'ordinateur est en mode Veille. Appuyez sur une touche du clavier, déplacez la souris ou appuyez sur le bouton d'alimentation pour revenir au fonctionnement normal.
- Si le voyant d'alimentation est éteint, l'ordinateur est éteint ou n'est pas alimenté.
 - Réinsérez correctement le câble d'alimentation dans le connecteur situé à l'arrière de l'ordinateur et dans la prise électrique.
 - Si l'ordinateur est branché sur une barrette d'alimentation, vérifiez que celle-ci est branchée sur une prise électrique et qu'elle est allumée.
 - Retirez temporairement les périphériques de protection contre les surtensions, les barrettes d'alimentation et les rallonges pour vérifier que la mise sous tension de l'ordinateur s'effectue correctement.
 - Assurez-vous que la prise électrique fonctionne en la testant à l'aide d'un autre appareil, une lampe par exemple.
 - Vérifiez que le câble d'alimentation principal et le câble du panneau avant sont correctement branchés à la carte système (voir «Composants de la carte système» dans le *Guide d'utilisation*).
- Si le voyant d'alimentation clignote en orange, l'ordinateur est alimenté, mais un incident lié à l'alimentation interne s'est peut-être produit.
 - Vérifiez que le sélecteur de tension est correctement réglé pour l'alimentation en CA du pays où vous vous trouvez, le cas échéant.
 - Vérifiez que le câble d'alimentation du processeur est correctement branché à la carte système (voir «Composants de la carte système» dans le *Guide d'utilisation*).

- Si le voyant d'alimentation est orange fixe, un périphérique est défectueux ou mal installé.
 - Déposez puis reposez les modules de mémoire (voir «Mémoire» dans le *Guide d'utilisation*).
 - Déposez puis reposez toutes les cartes (voir «Cartes» dans le *Guide d'utilisation*).
- Éliminez les interférences. Les interférences peuvent être dues à divers facteurs :
 - Rallonges pour le clavier, la souris et l'alimentation
 - Trop de périphériques raccordés à une même barrette d'alimentation
 - Plusieurs barrettes d'alimentation raccordées à la même prise électrique

Voyants de diagnostic



PRÉCAUTION : Avant de commencer toute procédure de cette section, consultez et respectez les consignes de sécurité du *Guide d'information sur le produit*.



Les quatre voyants numérotés 1, 2, 3 et 4 sur le panneau avant peuvent vous aider à résoudre certains incidents (voir «Vue frontale (mode tour)» à la page 77 ou «Vue avant (mode bureau)» à la page 81). Lorsque l'ordinateur démarre normalement, les voyants clignotent puis s'éteignent. En cas d'incident, utilisez la séquence des voyants pour identifier son origine.





REMARQUE : Quand l'ordinateur a terminé l'autotest de démarrage (POST), les quatre voyants s'éteignent avant l'amorçage du système d'exploitation.



Codes des voyants de diagnostic pendant l'autotest de démarrage

Couleurs des voyants	Description du problème	Solution proposée
①②③④	L'ordinateur est en condition d'arrêt normale ou une panne est survenue avant le BIOS.	Raccordez l'ordinateur à une prise électrique qui fonctionne et appuyez sur le bouton d'alimentation.

Couleurs des voyants	Description du problème	Solution proposée
	Echec éventuel du BIOS ; l'ordinateur est en mode Récupération.	<ul style="list-style-type: none"> • Exécutez l'utilitaire de sauvegarde du BIOS, attendez que la récupération soit terminée et redémarrez l'ordinateur. • Si le problème persiste, contactez Dell (voir «Pour prendre contact avec Dell» dans le <i>Guide d'utilisation</i>).
	Panne possible du processeur.	<ul style="list-style-type: none"> • Réinstallez le processeur (voir «Processeur» dans le <i>Guide d'utilisation</i>). • Si le problème persiste, contactez Dell (voir «Pour prendre contact avec Dell» dans le <i>Guide d'utilisation</i>).
	Les modules de mémoire sont détectés, mais une panne de mémoire est survenue.	<ul style="list-style-type: none"> • Si deux modules de mémoire ou plus sont installés, déposez les modules (voir «Dépose d'un module de mémoire» dans le <i>Guide d'utilisation</i>), puis reposez-en un (voir «Installation d'un module de mémoire» dans le <i>Guide d'utilisation</i>) et redémarrez l'ordinateur. Si l'ordinateur démarre normalement, continuez à installer les modules de mémoire supplémentaires (un à la fois) jusqu'à l'identification d'un module défectueux ou à la réinstallation de tous les modules sans erreur. • Dans la mesure du possible, installez des modules de même type (voir «Mémoire» dans le <i>Guide d'utilisation</i>). • Si le problème persiste, contactez Dell (voir «Pour prendre contact avec Dell» dans le <i>Guide d'utilisation</i>).

Couleurs des voyants	Description du problème	Solution proposée
① ② ③ ④	Panne possible de la carte graphique.	<ul style="list-style-type: none"> • Réinstallez les cartes graphiques installées (voir «Cartes» dans le <i>Guide d'utilisation</i>). • Le cas échéant, installez une carte graphique au fonctionnement connu dans votre ordinateur. • Si le problème persiste, contactez Dell (voir «Pour prendre contact avec Dell» dans le <i>Guide d'utilisation</i>).
① ② ③ ④	Panne possible du lecteur de disquette ou du disque dur.	<ul style="list-style-type: none"> • Réinstallez correctement tous les câbles d'alimentation et les câbles de données, puis redémarrez l'ordinateur. • Si le problème persiste, contactez Dell (voir «Pour prendre contact avec Dell» dans le <i>Guide d'utilisation</i>).
① ② ③ ④	Panne possible de l'USB.	<ul style="list-style-type: none"> • Réinstallez tous les périphériques USB, vérifiez les connexions des câbles et redémarrez l'ordinateur. • Si le problème persiste, contactez Dell (voir «Pour prendre contact avec Dell» dans le <i>Guide d'utilisation</i>).

Couleurs des voyants	Description du problème	Solution proposée
	Aucun module de mémoire n'a été détecté.	<ul style="list-style-type: none"> • Si deux modules de mémoire ou plus sont installés, déposez les modules (voir «Dépose d'un module de mémoire» dans le <i>Guide d'utilisation</i>), puis reposez-en un (voir «Installation d'un module de mémoire» dans le <i>Guide d'utilisation</i>) et redémarrez l'ordinateur. Si l'ordinateur démarre normalement, continuez à installer les modules de mémoire supplémentaires (un à la fois) jusqu'à l'identification d'un module défectueux ou à la réinstallation de tous les modules sans erreur. • Dans la mesure du possible, installez des modules de même type (voir «Mémoire» dans le <i>Guide d'utilisation</i>). • Si le problème persiste, contactez Dell (voir «Pour prendre contact avec Dell» dans le <i>Guide d'utilisation</i>).
	La carte système est en panne.	Contactez Dell (voir «Pour prendre contact avec Dell» dans le <i>Guide d'utilisation</i>).
	Les modules de mémoire sont détectés, mais une erreur de configuration de mémoire ou de compatibilité est survenue.	<ul style="list-style-type: none"> • Vérifiez si des contraintes particulières doivent être respectées en ce qui concerne l'installation des modules dans les logements (voir «Mémoire» dans le <i>Guide d'utilisation</i>). • Vérifiez que la mémoire utilisée est compatible avec votre ordinateur (voir «Mémoire» dans le <i>Guide d'utilisation</i>). • Si le problème persiste, contactez Dell (voir «Pour prendre contact avec Dell» dans le <i>Guide d'utilisation</i>).

Couleurs des voyants	Description du problème	Solution proposée
	Panne d'une ressource de la carte système ou d'un élément matériel.	<ul style="list-style-type: none"> • Suivez la procédure de «Restauration de votre système d'exploitation» dans le <i>Guide d'utilisation</i>. • Si le problème persiste, contactez Dell (voir «Pour prendre contact avec Dell» dans le <i>Guide d'utilisation</i>).
	Panne possible d'une carte d'extension.	<ol style="list-style-type: none"> 1 Déterminez s'il existe un conflit en retirant une carte d'extension (autre que la carte graphique) puis en redémarrant l'ordinateur (voir «Cartes» dans le <i>Guide d'utilisation</i>). 2 Si l'incident persiste, réinstallez la carte retirée, enlevez une autre carte puis redémarrez l'ordinateur. 3 Recommencez cette procédure pour chaque carte installée. Si l'ordinateur démarre normalement, dépannez la dernière carte retirée de l'ordinateur pour résoudre les conflits de ressources (voir «Restauration de votre système d'exploitation» dans le <i>Guide d'utilisation</i>). 4 Si le problème persiste, contactez Dell (voir «Pour prendre contact avec Dell» dans le <i>Guide d'utilisation</i>).

Couleurs des voyants	Description du problème	Solution proposée
	Autre panne possible.	<ul style="list-style-type: none"> • Vérifiez que tous les câbles de disque dur et de lecteur de CD/DVD sont bien branchés sur la carte système (voir «Composants de la carte système» dans le <i>Guide d'utilisation</i>). • En cas de message d'erreur à l'écran signalant un problème sur un périphérique (lecteur de disquette ou disque dur), vérifiez ce périphérique pour vous assurer qu'il fonctionne correctement. • Si le système d'exploitation tente de démarrer sur un périphérique (lecteur de disquette ou de CD/DVD), vérifiez le programme de configuration du système (voir «Programme de configuration du système» dans le <i>Guide d'utilisation</i>) pour vous assurer que la séquence d'amorçage est correcte pour les périphériques installés sur votre ordinateur. • Si le problème persiste, contactez Dell (voir «Pour prendre contact avec Dell» dans le <i>Guide d'utilisation</i>).

Codes sonores

L'ordinateur peut émettre une série de signaux sonores lors du démarrage. La série de bips est appelée un code sonore permettant d'identifier un problème sur votre ordinateur.

Si votre ordinateur émet une série de signaux sonores lors du démarrage :

- 1 Notez le code sonore.
- 2 Exécutez Dell Diagnostics pour identifier la cause (voir «Dell Diagnostics» à la page 41).

Code	Cause
2 courts, 1 long	Erreur de somme de contrôle de BIOS
1 long, 3 courts, 2 courts	Erreur de mémoire
1 court	Touche F12 enfoncée

Code (signaux courts répétitifs)	Description	Remède suggéré
1	Echec de la somme de contrôle du BIOS. Panne possible de la carte mère.	Contactez Dell (voir «Pour prendre contact avec Dell» dans le <i>Guide d'utilisation</i>).
2	Aucun module de mémoire n'a été détecté.	<ul style="list-style-type: none">• Si deux modules de mémoire ou plus sont installés, déposez les modules (voir «Dépose d'un module de mémoire» dans le <i>Guide d'utilisation</i>), puis reposez-en un (voir «Installation d'un module de mémoire» dans le <i>Guide d'utilisation</i>) et redémarrez l'ordinateur. Si l'ordinateur démarre normalement, continuez à installer les modules de mémoire supplémentaires (un à la fois) jusqu'à l'identification d'un module défectueux ou à la réinstallation de tous les modules sans erreur.• Dans la mesure du possible, installez des modules de même type (voir «Mémoire» dans le <i>Guide d'utilisation</i>).• Si le problème persiste, contactez Dell (voir «Pour prendre contact avec Dell» dans le <i>Guide d'utilisation</i>).

Code (signaux courts répétitifs)	Description	Remède suggéré
3	Panne possible de la carte mère.	Contactez Dell (voir «Pour prendre contact avec Dell» dans le <i>Guide d'utilisation</i>).
4	Défaillance de lecture/écriture en mémoire.	<ul style="list-style-type: none"> • Vérifiez si des contraintes particulières doivent être respectées en ce qui concerne l'installation des modules dans les logements (voir «Mémoire» dans le <i>Guide d'utilisation</i>). • Vérifiez que la mémoire utilisée est compatible avec votre ordinateur (voir «Mémoire» dans le <i>Guide d'utilisation</i>). • Si le problème persiste, contactez Dell (voir «Pour prendre contact avec Dell» dans le <i>Guide d'utilisation</i>).
5	Défaillance d'horloge temps réel. Panne de pile ou de carte mère possible.	<ul style="list-style-type: none"> • Remplacez la pile (voir «Repose de la pile» dans le <i>Guide d'utilisation</i>). • Si le problème persiste, contactez Dell (voir «Pour prendre contact avec Dell» dans le <i>Guide d'utilisation</i>).
6	Echec du test de BIOS vidéo.	Contactez Dell (voir «Pour prendre contact avec Dell» dans le <i>Guide d'utilisation</i>).

Messages système



REMARQUE : Si le message affiché par l'ordinateur ne figure pas dans la liste suivante, reportez-vous à la documentation du système d'exploitation ou du programme qui était en cours d'exécution lorsque l'incident s'est produit.

ALERT ! PREVIOUS ATTEMPTS AT BOOTING THIS SYSTEM HAVE FAILED AT CHECKPOINT [NNNN]. FOR HELP IN RESOLVING THIS PROBLEM, PLEASE NOTE THIS CHECKPOINT AND CONTACT DELL TECHNICAL SUPPORT (ALERTE ! LES TENTATIVES DE DÉPANNAGE ONT ÉCHOUÉ AU POINT DE CONTRÔLE [NNNN]. POUR VOUS AIDER À RÉSOUDRE CE PROBLÈME, NOTEZ CE POINT DE CONTRÔLE ET CONTACTEZ LE SUPPORT TECHNIQUE DELL) — L'ordinateur n'a pas pu achever son programme d'amorçage trois fois consécutives pour la même erreur (voir «Pour prendre contact avec Dell» dans le *Guide d'utilisation* pour de l'aide).

CMOS CHECKSUM ERROR (ERREUR DE SOMME DE CONTRÔLE CMOS) — Carte mère ou pile d'horloge temps réel faible. Remplacez la pile (voir «Repose de la pile» dans le *Guide d'utilisation*).

CPU FAN FAILURE (PANNE DE VENTILATEUR D'ALIMENTATION) — Panne de ventilateur de processeur. Remplacez le ventilateur de processeur (voir «Dépose du processeur» dans le *Guide d'utilisation*).

FLOPPY DISKETTE SEEK FAILURE (ÉCHEC DE RECHERCHE SUR DISQUETTE) — Un câble est peut-être desserré ou les informations de configuration de l'ordinateur peuvent ne pas correspondre à la configuration matérielle. Vérifiez les branchements des câbles (see «Pour prendre contact avec Dell» dans le *Guide d'utilisation* pour de l'aide).

DISKETTE READ FAILURE (ÉCHEC DE LECTURE DE LA DISQUETTE) — La disquette peut être défectueuse ou un câble mal branché. Remplacez la disquette ou recherchez un mauvais branchement de câble.

HARD-DISK READ FAILURE (ÉCHEC DE LECTURE DE DISQUE DUR) — Panne éventuelle de disque dur pendant le test au démarrage (see «Pour prendre contact avec Dell» dans le *Guide d'utilisation* pour de l'aide).

KEYBOARD FAILURE (PANNE DE CLAVIER) — Panne de clavier ou câble de clavier débranché (voir «Problèmes de clavier» dans le *Guide d'utilisation*).

NO BOOT DEVICE AVAILABLE (AUCUN PÉRIPHÉRIQUE D'AMORÇAGE N'EST DISPONIBLE) — Le système ne peut pas détecter de périphérique ou de partition d'amorçage.

- Si le lecteur de disquette est votre périphérique d'amorçage, vérifiez que les câbles sont branchés et qu'il y a une disquette amorçable dans le lecteur.
- Si le disque dur est le périphérique d'amorçage, assurez-vous que les câbles sont branchés, et que le disque est installé et partitionné comme périphérique d'amorçage.
- Accédez au programme de configuration du système et vérifiez que les informations de la séquence d'amorçage sont correctes (voir «Accès au programme de configuration du système» dans le *Guide d'utilisation*).

NO TIMER TICK INTERRUPT (AUCUNE INTERRUPTION DE TIC D'HORLOGE) —

Une puce sur la carte système peut être défectueuse, ou autre panne de carte mère (voir «Pour prendre contact avec Dell» dans le *Guide d'utilisation* pour de l'aide).

NON-SYSTEM DISK OR DISK ERROR (ERREUR DISQUE OU DISQUE NON-SYSTÈME) —

Remplacez la disquette par une autre dotée d'un système d'exploitation amorçable, ou retirez la disquette du lecteur A et redémarrez l'ordinateur.

NOT A BOOT DISKETTE (DISQUETTE NON AMORÇABLE) — Insérez une disquette d'amorçage dans le lecteur et redémarrez l'ordinateur.

NOTICE - HARD DRIVE SELF MONITORING SYSTEM HAS REPORTED THAT A PARAMETER HAS EXCEEDED ITS NORMAL OPERATING RANGE. DELL RECOMMENDS THAT YOU BACK UP YOUR DATA REGULARLY. A PARAMETER OUT OF RANGE MAY OR MAY NOT INDICATE A POTENTIAL HARD DRIVE PROBLEM (AVIS – LE SYSTÈME DE SURVEILLANCE AUTOMATIQUE DU DISQUE DUR SIGNALÉ QU'UN PARAMÈTRE A DÉPASSÉ SA PLAGE D'UTILISATION NORMALE. DELL RECOMMANDE DE SAUVEGARDER RÉGULIÈREMENT VOS DONNÉES. UN PARAMÈTRE HORS PLAGE PEUT SIGNALER OU NON UN PROBLÈME POTENTIEL SUR LE DISQUE DUR). — Erreur S.M.A.R.T., panne éventuelle du disque dur. Cette fonction peut être activée ou désactivée dans le programme de configuration du BIOS.

Dépanneur des conflits matériels

Si un périphérique n'est pas détecté pendant la configuration du système d'exploitation ou est détecté mais n'est pas configuré correctement, utilisez le Dépanneur des conflits matériels pour résoudre cette incompatibilité.

Windows XP :

- 1 Cliquez sur **Démarrer**→ **Aide et support**.
- 2 Entrez **Dépanneur des conflits matériels** dans le champ de recherche puis appuyez sur <Entrée> pour lancer la recherche.
- 3 Dans la section **Résolution d'un problème**, cliquez sur **Dépanneur des conflits matériels**.
- 4 Dans la liste **Dépanneur des conflits matériels**, sélectionnez l'option décrivant le mieux le problème puis cliquez sur **Suivant** pour accéder aux étapes suivantes de dépannage.

Windows Vista :

- 1 Cliquez sur le bouton **Démarrer Windows Vista** , puis sur **Aide et support**.
- 2 Entrez **Dépanneur des conflits matériels** dans le champ de recherche puis appuyez sur <Entrée> pour lancer la recherche.
- 3 Dans les résultats de recherche, sélectionnez l'option décrivant le mieux le problème et suivez les étapes suivantes de dépannage.

Dell Diagnostics



PRÉCAUTION : Avant de commencer toute procédure de cette section, consultez et respectez les consignes de sécurité du *Guide d'information sur le produit*.

Quand utiliser Dell Diagnostics

Si vous rencontrez un problème avec votre ordinateur, procédez aux vérifications décrites dans la section Problèmes de blocage et problèmes logiciels (voir «Dépannage» dans le *Guide d'utilisation*) et exécutez Dell Diagnostics avant de contacter Dell pour obtenir une assistance.

Vous pouvez exécuter Dell Diagnostics depuis le disque dur ou depuis le disque *Drivers and Utilities*.

Voir «Programme de configuration du système» dans le *Guide d'utilisation* pour consulter les informations de configuration de votre ordinateur et vous assurer que le périphérique à tester apparaît dans le programme de configuration du système et qu'il est actif.

 **REMARQUE :** Dell Diagnostics ne fonctionne que sur les ordinateurs Dell.

 **REMARQUE :** Imprimez les procédures ci-dessous avant d'exécuter Dell Diagnostics.

Démarrage de Dell Diagnostics à partir de votre disque dur

Dell Diagnostics se trouve sur une partition utilitaire de diagnostic séparée de votre disque dur.

 **REMARQUE :** Si votre ordinateur n'affiche pas une image à l'écran, voir «Prendre contact avec Dell» dans le *Guide d'utilisation*.

- 1 Allumez votre ordinateur (ou redémarrez-le).
- 2 Lorsque le logo DELL apparaît, appuyez immédiatement sur <F12>.

 **REMARQUE :** Une panne de clavier peut apparaître si une touche est maintenue enfoncée trop longtemps. Pour éviter ce type d'incident, appuyez brièvement sur <F12> à intervalle régulier, jusqu'à ce que le **menu Boot Device** (Périphérique d'amorçage) s'affiche.

 **REMARQUE :** Si un message apparaît pour indiquer qu'aucune partition de diagnostic n'a été trouvée, lancez Dell Diagnostics depuis le disque *Drivers and Utilities* (voir «Démarrage de Dell Diagnostics à partir du disque Drivers and Utilities» à la page 111).

Si vous attendez trop longtemps et que le logo du système d'exploitation apparaît, patientez jusqu'à ce que le bureau de Microsoft Windows s'affiche, puis arrêtez l'ordinateur avant de recommencer.

- 3 Sur le menu **Boot Device Menu** (Menu de démarrage), utilisez les flèches haut et bas ou tapez le nombre approprié sur le clavier pour sélectionner **Boot to Utility Partition** (Démarrer sur la partition d'utilitaire), puis appuyez sur <Entrée>.

 **REMARQUE :** La fonction Quickboot modifie la séquence de démarrage pour le démarrage en cours seulement. Au redémarrage, l'ordinateur démarre selon la séquence de démarrage indiquée dans le programme de configuration du système.

- 4 Dans le **menu principal** de Dell Diagnostics (Main Menu), cliquez avec le bouton gauche de la souris ou appuyez sur <Tab> puis sur <Entrée> pour sélectionner le test à lancer (voir «Menu principal de Dell Diagnostics» à la page 112).



REMARQUE : Notez les codes d'erreur et descriptions de problèmes exactement telles qu'elles apparaissent et suivez les instructions à l'écran.

- 5 Quand tous les tests sont terminés, fermez la fenêtre de test pour revenir au **Main Menu** (Principal) de Dell Diagnostics.
- 6 Fermez la fenêtre **Main Menu** (Principal) pour quitter Dell Diagnostics et redémarrer l'ordinateur.

Démarrage de Dell Diagnostics à partir du disque Drivers and Utilities

- 1 Allumez l'ordinateur.
- 2 Appuyez sur le bouton d'éjection à l'avant du lecteur optique pour ouvrir le plateau.
- 3 Placez le disque *Drivers and Utilities* au centre du tiroir du lecteur, puis appuyez sur le bouton d'éjection ou repoussez doucement le tiroir pour le fermer.
- 4 Redémarrez l'ordinateur.
- 5 Lorsque le logo DELL apparaît, appuyez immédiatement sur <F12>.



REMARQUE : Une panne de clavier peut apparaître si une touche de clavier est maintenue enfoncée trop longtemps. Pour éviter ce type d'incident, appuyez brièvement sur <F12> à intervalle régulier, jusqu'à ce que le **menu Boot Device** (Périphérique d'amorçage) s'affiche.

Si vous attendez trop longtemps et que le logo du système d'exploitation apparaît, patientez jusqu'à ce que le bureau de Microsoft Windows s'affiche, puis arrêtez l'ordinateur avant de recommencer.

- 6 Sur le menu **Boot Device Menu** (Menu de démarrage), utilisez les flèches haut et bas ou tapez le numéro voulu sur le clavier pour sélectionner **Onboard or USB CD-ROM** (CD-ROM intégré ou USB), puis appuyez sur <Entrée>.



REMARQUE : La fonction Quickboot modifie la séquence de démarrage pour le démarrage en cours seulement. Au redémarrage, l'ordinateur démarre selon la séquence de démarrage indiquée dans le programme de configuration du système.

- 7 Tapez <1> pour sélectionner Dell Diagnostics.

- 8 Au menu **Dell Diagnostics Menu** appuyez sur <1> pour sélectionner Dell Diagnostics for ResourceCD (graphical user interface) [Diagnostics Dell pour le ResourceCD (interface graphique)].
- 9 Dans le **Main Menu** de Dell Diagnostics (menu principal), cliquez avec le bouton gauche de la souris ou appuyez sur <Tab> puis sur <Entrée> pour sélectionner le test à lancer (voir «Menu principal de Dell Diagnostics» à la page 112).
 -  **REMARQUE :** Notez les codes d'erreur et descriptions de problèmes exactement telles qu'elles apparaissent et suivez les instructions à l'écran.
- 10 Quand tous les tests sont terminés, fermez la fenêtre de test pour revenir au **Main Menu** (Principal) de Dell Diagnostics.
- 11 Retirez le disque *Drivers and Utilities* et fermez la fenêtre **Main Menu** (Principal) pour quitter Dell Diagnostics et redémarrer l'ordinateur.

Menu principal de Dell Diagnostics

Les tests ci-dessous peuvent être exécutés à partir du **Main Menu** (Menu principal) de Dell Diagnostics :

Option	Fonction
Express Test (Test rapide)	Exécute un test rapide des périphériques systèmes. En règle générale, le test prend 10 à 20 minutes et n'exige aucune intervention de votre part. Effectuez tout d'abord un Test rapide pour trouver le problème plus rapidement.
Extended Test (Test approfondi)	Exécute un test approfondi des périphériques systèmes. Le test prend le plus souvent une heure ou plus et vous demande régulièrement de répondre à des questions spécifiques.
Custom Test (Test personnalisé)	Teste un périphérique particulier du système et peut permettre de personnaliser les tests à exécuter.
Symptom Tree (Arborescence des symptômes)	Répertorie les symptômes les plus communs et vous permet de sélectionner un test selon le symptôme du problème auquel vous êtes confronté.

Si un problème est rencontré lors d'un test, un message affiche le code d'erreur et une description du problème. Notez le code d'erreur et la description du problème exactement tels qu'ils apparaissent et suivez les instructions à l'écran. Si vous ne pouvez pas résoudre le problème, contactez Dell (voir «Prendre contact avec Dell» dans le *Guide d'utilisation*).



REMARQUE : Le numéro de service de votre ordinateur est situé en haut de chaque écran de test. Pour prendre contact avec Dell, vérifiez que vous disposez de l'étiquette de service.

Les onglets fournissent des informations supplémentaires pour les tests exécutés à partir du **Custom Test** (Test personnalisé) ou de **Symptom Tree** (Arborescence des symptômes) :

Onglet	Fonction
Résultats	Affiche les résultats du test et les conditions d'erreur rencontrées.
Errors (Erreurs)	Affiche les conditions d'erreur rencontrées, les codes d'erreur et la description du problème.
Help (Aide)	Décrit le test et les conditions requises pour exécuter le test.
Configuration (Test personnalisé seulement)	Affiche la configuration matérielle du périphérique sélectionné. Dell Diagnostics obtient des informations de configuration sur tous les périphériques à partir du programme de configuration du système, de la mémoire et de divers tests internes. Ces résultats sont ensuite affichés dans la liste des périphériques située à gauche de l'écran. REMARQUE : La liste des périphériques risque de ne pas afficher les noms de tous les composants installés sur votre ordinateur ou de tous les périphériques reliés à celui-ci.
Parameters (Paramètres) (Test personnalisé seulement)	Permet le cas échéant de personnaliser le test en modifiant ses paramètres.

Dépannage

Lorsque vous dépannez votre ordinateur, suivez les conseils ci-dessous :

- Si vous avez ajouté ou supprimé une pièce avant que le problème n'apparaisse, revoyez les procédures d'installation et assurez-vous que la pièce est correctement installée.
- Si un périphérique ne fonctionne pas, vérifiez qu'il est correctement connecté.
- Si un message d'erreur apparaît à l'écran, consignez-le par écrit, mot pour mot. Ce message peut aider le personnel du support à diagnostiquer et à résoudre le ou les incidents.
- Si un message d'erreur apparaît dans un programme, consultez la documentation de ce programme.



REMARQUE : les procédures présentées dans ce document concernent l'affichage par défaut de Windows et peuvent ne pas s'appliquer si vous avez opté pour le mode d'affichage Windows Classique.

Problèmes liés aux batteries



PRÉCAUTION : Une nouvelle pile mal installée risque d'exploser. Ne remplacez la pile qu'avec un type similaire ou équivalent recommandé par le fabricant. Débarrassez-vous des piles usagées conformément aux instructions du fabricant.



PRÉCAUTION : Avant de commencer toute procédure de cette section, consultez et respectez les consignes de sécurité du *Guide d'information sur le produit*.

REMPLEZ LA PILE — Si vous devez fréquemment réinitialiser les informations concernant l'heure et la date après avoir allumé l'ordinateur ou si l'heure et la date affichées au démarrage sont incorrectes, remplacez la pile (voir «Repose de la pile» dans le *Guide d'utilisation*). Si la pile ne fonctionne toujours pas correctement, contactez Dell (voir «Pour prendre contact avec Dell» dans le *Guide d'utilisation*).

Problèmes de lecteur



PRÉCAUTION : Avant de commencer toute procédure de cette section, consultez et respectez les consignes de sécurité du *Guide d'information sur le produit*.

VÉRIFIEZ QUE LE LECTEUR EST RECONNU PAR MICROSOFT WINDOWS —

Windows XP :

- Cliquez sur Démarrer, puis cliquez sur Poste de travail.

Windows Vista :

- Cliquez sur le bouton Démarrer Windows Vista  et cliquez sur **Ordinateur**.

Si le lecteur n'est pas répertorié, effectuez une analyse complète avec votre logiciel antivirus pour rechercher d'éventuels virus et les supprimer. Les virus peuvent parfois empêcher Windows de reconnaître le lecteur.

TEST DU LECTEUR —

- Insérez un autre disque pour éliminer la possibilité que le premier soit défectueux.
- Insérez une disquette d'amorçage et redémarrez l'ordinateur.

NETTOYEZ LE LECTEUR OU LE DISQUE — Voir «Nettoyage de votre ordinateur» à la page 96.

VÉRIFIEZ LES CONNEXIONS DES CÂBLES

EXÉCUTEZ LE DÉPANNEUR DES CONFLITS MATÉRIELS — Voir «Dépanneur des conflits matériels» à la page 109.

EXÉCUTEZ DELL DIAGNOSTICS — Voir «Dell Diagnostics» à la page 109.

Problèmes de lecteur optique



REMARQUE : Il peut arriver que le lecteur optique haute vitesse vibre et produise du bruit. Cela ne signifie en aucun cas que le lecteur ou le support est défectueux.



REMARQUE : Selon les régions du monde et les différents formats de disque, certains titres DVD ne fonctionnent pas dans certains lecteurs DVD.

RÉGLEZ LE CONTRÔLE DE VOLUME DE WINDOWS —

- Cliquez sur l'icône représentant un haut-parleur, dans l'angle inférieur droit de votre écran.
- Assurez-vous d'avoir monté le volume en cliquant sur le curseur et en le faisant glisser vers le haut.
- Vérifiez que le son n'est pas mis en sourdine en cliquant sur l'une des cases à cocher activées.

VÉRIFIEZ LES HAUT-PARLEURS ET LE CAISSON D'EXTRÊMES GRAVES — Voir «Problèmes de son et de haut-parleurs» à la page 127.

Problèmes d'écriture vers un lecteur optique

FERMEZ TOUS LES PROGRAMMES — Le lecteur optique doit recevoir un flux régulier de données pendant la gravure. Si le flux est interrompu, une erreur peut se produire. Essayez de fermer tous les programmes avant de lancer l'écriture sur le lecteur optique.

DÉSACTIVEZ LE MODE VEILLE DANS WINDOWS AVANT DE LANCER L'ÉCRITURE SUR UN DISQUE — Lancez une recherche à l'aide du mot clé veille dans le Centre d'aide et de support de Windows pour plus d'informations sur les modes d'économie d'énergie.

Problèmes de disque dur

LANCEZ LA VÉRIFICATION DU DISQUE —

Windows XP :

- 1 Cliquez sur **Démarrer**, puis sur **Poste de travail**.
- 2 Avec le bouton droit, cliquez sur **Disque local C:**.
- 3 Cliquez sur **Propriétés**→ **Outils**→ **Vérifier maintenant**.
- 4 Cliquez sur **Analyser** et tenter la restauration des secteurs défectueux, puis sur **Démarrer**.

Windows Vista :

- 1 Cliquez sur **Démarrer**  puis sur **Ordinateur**.
- 2 Avec le bouton droit, cliquez sur **Disque local C:**.
- 3 Cliquez sur **Propriétés**→ **Outils**→ **Vérifier maintenant**.

La fenêtre **Contrôle du compte utilisateur** peut apparaître. Si vous êtes administrateur de l'ordinateur, cliquez sur **Continuer** ; sinon, prenez contact avec votre administrateur pour poursuivre l'action voulue.

- 4 Suivez les instructions qui s'affichent.

Problèmes liés à la messagerie électronique, au modem ou à Internet

 **PRÉCAUTION** : Avant de commencer toute procédure de cette section, consultez et respectez les consignes de sécurité du *Guide d'information sur le produit*.

 **REMARQUE** : Connectez le modem uniquement à une prise téléphonique analogique. Le modem ne fonctionne pas s'il est connecté à un réseau téléphonique numérique.

 **REMARQUE** : Ne branchez pas de câble téléphonique sur le connecteur réseau (voir «Connecteurs du panneau arrière» dans le *Guide d'utilisation*).

VÉRIFIEZ LES PARAMÈTRES DE SÉCURITÉ DE MICROSOFT OUTLOOK® EXPRESS —

Si vous n'arrivez pas à ouvrir les pièces jointes à vos messages électroniques :

- 1 Dans Outlook Express, cliquez sur **Outils**→ **Options**→ **Sécurité**.
- 2 Cliquez sur **Ne pas autoriser l'ouverture ou l'enregistrement des pièces jointes susceptibles de contenir un virus** pour supprimer la coche, le cas échéant.

VÉRIFIEZ LA CONNEXION DE LA LIGNE TÉLÉPHONIQUE

INSPECTEZ LA PRISE TÉLÉPHONIQUE

CONNECTEZ DIRECTEMENT LE MODEM À LA PRISE TÉLÉPHONIQUE MURALE

UTILISEZ UNE AUTRE LIGNE TÉLÉPHONIQUE —

- Vérifiez que la ligne téléphonique est connectée à la prise du modem (cette dernière est reconnaissable à l'étiquette verte ou à l'icône en forme de connecteur qui se trouve à côté d'elle).

- Vérifiez que vous entendez un dé clic lorsque vous insérez le connecteur de la ligne téléphonique dans le modem.
- Débranchez la ligne téléphonique du modem et connectez-la à un téléphone, puis attendez la tonalité.
- Si d'autres appareils partagent cette ligne (répondeur, télécopieur, protecteur de surtension ou séparateur de ligne), débranchez-les et branchez le modem directement à la prise téléphonique murale. Si vous utilisez un câble qui mesure 3 mètres ou plus, essayez-en un plus court.

EXÉCUTEZ L'OUTIL DE DIAGNOSTIC DU MODEM —

Windows XP :

- 1 Cliquez sur **Démarrer** → **Tous les programmes** → **Assistant du modem**.
- 2 Suivez les instructions affichées à l'écran pour identifier et résoudre les problèmes liés au modem. Cette application d'assistance du modem n'est pas disponible sur certains ordinateurs.

Windows Vista :

- 1 Cliquez sur **Démarrer**  → **Tous les programmes** → **Outil de diagnostic du modem**.
- 2 Suivez les instructions affichées à l'écran pour identifier et résoudre les problèmes liés au modem. Les diagnostics du modem ne sont disponibles que sur certains ordinateurs.

VÉRIFIEZ QUE LE MODEM COMMUNIQUE AVEC WINDOWS —

Windows XP :

- 1 Cliquez sur **Démarrer** → **Panneau de configuration** → **Imprimantes et autres périphériques** → **Options de modem et téléphonie** → **Modems**.
- 2 Cliquez sur le port COM de votre modem → **Propriétés** → **Diagnostics** → **Interroger le modem** pour vérifier que le modem communique avec Windows.

Si toutes les commandes reçoivent des réponses, le modem fonctionne correctement.

Windows Vista :

- 1 Cliquez sur **Démarrer**  → **Panneau de configuration** → **Matériel et audio** → **Options de modem et téléphonie** → **Modems**.
- 2 Cliquez sur le port COM de votre modem → **Propriétés** → **Diagnostics** → **Interroger le modem** pour vérifier que le modem communique avec Windows.

Si toutes les commandes reçoivent des réponses, le modem fonctionne correctement.

VÉRIFIEZ QUE VOUS ÊTES CONNECTÉ À INTERNET — Assurez-vous que vous êtes bien abonné à un fournisseur d'accès Internet. Une fois le programme de messagerie électronique Outlook Express ouvert, cliquez sur **Fichier**. Si la case **Travailler hors connexion** est cochée, décochez-la, puis connectez-vous à Internet. Contactez votre fournisseur d'accès Internet pour obtenir une assistance.

Messages d'erreur

 **PRÉCAUTION** : Avant de commencer toute procédure de cette section, consultez et respectez les consignes de sécurité du *Guide d'information sur le produit*.

Si le message d'erreur n'est pas répertorié, consultez la documentation du système d'exploitation ou du programme que vous étiez en train d'utiliser au moment où le message est apparu.

A FILENAME CANNOT CONTAIN ANY OF THE FOLLOWING CHARACTERS : (UN NOM DE FICHIER NE PEUT CONTENIR AUCUN DES CARACTÈRES SUIVANTS :) \ / : * ? " < > | —

N'utilisez pas ces caractères lorsque vous nommez un fichier.

A REQUIRED .DLL FILE WAS NOT FOUND (UN FICHIER .DLL REQUIS EST INTROUVABLE) —

Il manque un fichier essentiel au programme que vous essayez d'ouvrir. Pour supprimer, puis réinstaller le programme :

Windows XP :

- 1 Cliquez sur Démarrer → Panneau de configuration → Ajout/suppression de programmes → Modifier ou supprimer des programmes.
- 2 Sélectionnez le programme à supprimer.
- 3 Cliquez sur Désinstaller.
- 4 Consultez la documentation du programme pour obtenir des instructions d'installation.

Windows Vista :

- 1 Cliquez sur Démarrer  → Panneau de configuration → Programmes → Programmes et fonctionnalités.
- 2 Sélectionnez le programme à supprimer.
- 3 Cliquez sur Désinstaller.
- 4 Consultez la documentation du programme pour obtenir des instructions d'installation.

drive letter : \ IS NOT ACCESSIBLE. THE DEVICE IS NOT READY (X :\ N'EST PAS ACCESSIBLE. LE PÉRIPHÉRIQUE N'EST PAS PRÊT) — Le lecteur ne peut pas lire le disque. Insérez une disquette dans le lecteur et réessayez.

INSERT BOOTABLE MEDIA (INTRODUISEZ UN SUPPORT AMORÇABLE) — Introduisez une disquette, un CD ou un DVD amorçable.

NON-SYSTEM DISK ERROR (ERREUR DISQUE NON-SYSTÈME) — Retirez la disquette du lecteur et redémarrez l'ordinateur.

NOT ENOUGH MEMORY OR RESOURCES. CLOSE SOME PROGRAMS AND TRY AGAIN (MÉMOIRE OU RESSOURCES INSUFFISANTES. FERMEZ DES PROGRAMMES ET RÉESSEYER) — Fermez toutes les fenêtres et ouvrez le programme de votre choix.

Dans certains cas, vous devrez peut-être redémarrer l'ordinateur afin de restaurer ses ressources. Si vous devez effectivement arrêter l'ordinateur, exécutez le programme voulu dès que le redémarrage est terminé.

OPERATING SYSTEM NOT FOUND (SYSTÈME D'EXPLOITATION INTROUVABLE) —
Contactez Dell (voir «Pour prendre contact avec Dell» dans le *Guide d'utilisation*).

Problèmes de périphérique IEEE 1394

 **PRÉCAUTION : Avant de commencer toute procédure de cette section, consultez et respectez les consignes de sécurité du *Guide d'information sur le produit*.**

VÉRIFIEZ QUE LE CÂBLE DU PÉRIPHÉRIQUE IEEE 1394 EST CORRECTEMENT INSÉRÉ DANS LE PÉRIPHÉRIQUE ET DANS LE CONNECTEUR DE L'ORDINATEUR

VÉRIFIEZ QUE LE PÉRIPHÉRIQUE IEEE 1394 EST ACTIVÉ DANS LE PROGRAMME DE CONFIGURATION DU SYSTÈME — Voir «Options du programme de configuration du système» dans le *Guide d'utilisation*.

ASSUREZ-VOUS QUE LE PÉRIPHÉRIQUE IEEE 1394 EST RECONNU PAR WINDOWS —

Windows XP :

- 1 Cliquez sur **Démarrer**, puis sur **Panneau de configuration**.
- 2 Sous **Choisissez une catégorie**, cliquez sur **Performances et maintenance** → **Système** → **Propriétés système** → **Matériel** → **Gestionnaire de périphériques**.

Windows Vista :

- 1 Cliquez sur **Démarrer**  → **Panneau de configuration** → **Matériel et audio**.
- 2 Cliquez sur **Gestionnaire de périphériques**.

Si votre périphérique IEEE 1394 est répertorié, Windows le reconnaît.

VÉRIFIEZ QUE LA CARTE IEEE 1394 EST CORRECTEMENT INSTALLÉE

VÉRIFIEZ QUE LE CÂBLE IEEE 1394 EST BRANCHÉ CORRECTEMENT AU CONNECTEUR DE LA CARTE SYSTÈME ET AU CONNECTEUR DU PANNEAU D'ENTRÉE-SORTIE AVANT

SI VOUS RENCONTREZ DES PROBLÈMES AVEC UN PÉRIPHÉRIQUE IEEE 1394 FOURNI PAR DELL — Contactez Dell (voir «Pour prendre contact avec Dell» dans le *Guide d'utilisation*).

SI VOUS RENCONTREZ DES PROBLÈMES AVEC UN PÉRIPHÉRIQUE IEEE 1394 NON FOURNI PAR DELL — Contactez le fabricant du périphérique IEEE 1394.

Problèmes de clavier

 **PRÉCAUTION : Avant de commencer toute procédure de cette section, consultez et respectez les consignes de sécurité du *Guide d'information sur le produit*.**

VÉRIFIEZ LE CÂBLE DU CLAVIER —

- Vérifiez que le câble du clavier est fermement connecté à l'ordinateur.

- Arrêtez l'ordinateur (voir «Extinction de votre ordinateur» dans le *Guide d'utilisation*), rebranchez le câble de clavier comme indiqué sur le schéma d'installation de votre ordinateur, puis redémarrez l'ordinateur.
- Vérifiez que le câble n'est pas endommagé et que les broches des connecteurs du câble ne sont pas tordues ou cassées. Redressez les broches tordues.
- Si vous utilisez des rallonges, retirez-les et branchez le clavier directement sur l'ordinateur.

TESTEZ LE CLAVIER — Branchez un clavier en bon état à l'ordinateur, puis essayez de l'utiliser.

EXÉCUTEZ LE DÉPANNEUR DES CONFLITS MATÉRIELS — Voir «Dépanneur des conflits matériels» à la page 109.

Problèmes de blocage et problèmes logiciels



PRÉCAUTION : Avant de commencer toute procédure de cette section, consultez et respectez les consignes de sécurité du *Guide d'information sur le produit*.

L'ordinateur ne démarre pas

VÉRIFIEZ LES VOYANTS DE DIAGNOSTIC — Voir «Voyants de diagnostic» à la page 99.

VÉRIFIEZ QUE LE CÂBLE D'ALIMENTATION EST BIEN BRANCHÉ SUR L'ORDINATEUR ET SUR LA PRISE SECTEUR

L'ordinateur ne répond plus



AVIS : Vous pouvez perdre des données si vous n'arrivez pas à arrêter correctement le système d'exploitation.

ÉTEIGNEZ L'ORDINATEUR — Si vous n'obtenez aucune réponse lorsque vous appuyez sur une touche du clavier ou lorsque vous déplacez la souris, appuyez sur le bouton d'alimentation et maintenez-le enfoncé pendant au moins 8 à 10 secondes (jusqu'à ce que l'ordinateur s'éteigne), puis redémarrez votre ordinateur.

Un programme ne répond plus

FIN DU PROGRAMME —

- 1 Appuyez simultanément sur <Ctrl><Maj><Echap> pour accéder au gestionnaire de tâches.
- 2 Cliquez sur l'onglet **Applications**.
- 3 Sélectionnez le programme qui ne répond plus.
- 4 Cliquez sur **Fin de tâche**.

Un programme se bloque fréquemment



REMARQUE : Les logiciels sont généralement fournis avec des instructions d'installation contenues dans la documentation, sur disquette, sur CD ou sur DVD.

CONSULTEZ LA DOCUMENTATION DU LOGICIEL — Si nécessaire, supprimez, puis réinstallez le programme.

Un programme est conçu pour une version antérieure du système d'exploitation Windows

EXÉCUTEZ L'ASSISTANT COMPATIBILITÉ DES PROGRAMMES —

Windows XP :

L'Assistant Compatibilité des programmes configure un programme pour qu'il fonctionne dans un environnement voisin des environnements des systèmes d'exploitation non XP.

- 1 Cliquez sur **Démarrer** → **Tous les programmes** → **Accessoires** → **Assistant Compatibilité des programmes** → **Suivant**.
- 2 Suivez les instructions qui s'affichent.

Windows Vista :

L'Assistant Compatibilité des programmes configure un programme pour qu'il fonctionne dans un environnement voisin des environnements des systèmes d'exploitation non Windows Vista.

- 1 Cliquez sur **Démarrer**  → **Panneau de configuration** → **Programmes** → **Utiliser un programme ancien avec cette version de Windows**.
- 2 Dans l'écran d'accueil, cliquez sur **Suivant**.
- 3 Suivez les instructions qui s'affichent.

Un écran bleu uni apparaît

ETEIGNEZ L'ORDINATEUR — Si vous n'obtenez aucune réponse lorsque vous appuyez sur une touche du clavier ou lorsque vous déplacez la souris, appuyez sur le bouton d'alimentation et maintenez-le enfoncé pendant au moins 8 à 10 secondes (jusqu'à ce que l'ordinateur s'éteigne), puis redémarrez votre ordinateur.

Autres problèmes logiciels

CONSULTEZ LA DOCUMENTATION DU LOGICIEL OU CONTACTEZ LE FABRICANT POUR OBTENIR DES INFORMATIONS DE DÉPANNAGE —

- Vérifiez que le programme est compatible avec le système d'exploitation installé sur votre ordinateur.

- Vérifiez que l'ordinateur est conforme aux exigences matérielles requises pour que le logiciel fonctionne. Consultez la documentation du logiciel pour plus d'informations.
- Vérifiez que le programme est correctement installé et configuré.
- Vérifiez que les pilotes de périphériques n'entrent pas en conflit avec le programme.
- Si nécessaire, supprimez, puis réinstallez le programme.

SAUVEGARDEZ IMMÉDIATEMENT VOS FICHIERS

UTILISEZ UN PROGRAMME DE RECHERCHE DES VIRUS POUR VÉRIFIER LE DISQUE DUR, LES DISQUETTES, LES CD OU DVD

ENREGISTREZ LES FICHIERS OUVERTS ET QUITTEZ TOUS LES PROGRAMMES, PUIS ÉTEIGNEZ L'ORDINATEUR PAR LE MENU DÉMARRER

Problèmes de mémoire



PRÉCAUTION : Avant de commencer toute procédure de cette section, consultez et respectez les consignes de sécurité du *Guide d'information sur le produit*.

SI LE MESSAGE MÉMOIRE INSUFFISANTE S'AFFICHE —

- Enregistrez et fermez tous les fichiers ouverts et quittez tous les programmes en cours d'exécution que vous n'utilisez pas pour voir si cela permet de résoudre le problème.
- Consultez la documentation du logiciel pour prendre connaissance des besoins en mémoire minimum. Si nécessaire, installez de la mémoire supplémentaire (voir «Installation d'un module de mémoire» dans le *Guide d'utilisation*).
- Réinstallez les modules de mémoire (voir «Mémoire» dans le *Guide d'utilisation*) pour vous assurer que votre ordinateur communique correctement avec la mémoire.
- Exécutez Dell Diagnostics (voir «Dell Diagnostics» à la page 109).

SI VOUS RENCONTREZ D'AUTRES PROBLÈMES DE MÉMOIRE —

- Réinstallez les modules de mémoire (voir «Mémoire» dans le *Guide d'utilisation*) pour vous assurer que votre ordinateur communique correctement avec la mémoire.
- Assurez-vous de suivre les consignes d'installation de la mémoire (voir «Installation d'un module de mémoire» dans le *Guide d'utilisation*).
- Vérifiez que la mémoire utilisée est compatible avec votre ordinateur. Pour plus d'informations sur le type de mémoire compatibles avec votre ordinateur, voir «Mémoire» dans le *Guide d'utilisation*.
- Exécutez Dell Diagnostics (voir «Dell Diagnostics» à la page 109).

Problèmes de souris



PRÉCAUTION : Avant de commencer toute procédure de cette section, consultez et respectez les consignes de sécurité du *Guide d'information sur le produit*.

VÉRIFIEZ LE CÂBLE DE LA SOURIS —

- Vérifiez que le câble n'est pas endommagé et que les broches des connecteurs du câble ne sont pas tordues ou cassées. Redressez les broches tordues.
- Si vous utilisez des rallonges, retirez-les et branchez la souris directement sur l'ordinateur.
- Vérifiez que le câble de la souris est branché comme indiqué sur le schéma d'installation de votre ordinateur.

REDÉMARREZ L'ORDINATEUR —

- 1 Appuyez simultanément sur <Ctrl><Echap> pour afficher le menu **Démarrer**.
- 2 Appuyez sur <u>, appuyez sur les touches fléchées vers le haut ou vers le bas pour sélectionner **Arrêter** ou **Arrêter l'ordinateur**, puis appuyez sur <Entrée>.
- 3 Après l'arrêt de l'ordinateur, rebranchez le câble de la souris comme indiqué sur le schéma d'installation.
- 4 Allumez l'ordinateur.

TESTEZ LA SOURIS — Branchez une souris qui fonctionne correctement et essayez de l'utiliser.

VÉRIFIEZ LES PARAMÈTRES DE LA SOURIS —

Windows XP :

- 1 Cliquez sur **Démarrer** → **Panneau de configuration** → **Souris**.
- 2 Réglez les paramètres selon les besoins.

Windows Vista :

- 1 Cliquez sur **Démarrer**  → **Panneau de configuration** → **Matériel et audio** → **Souris**.
- 2 Réglez les paramètres selon les besoins.

RÉINSTALLEZ LE PILOTE DE LA SOURIS — Voir «Pilotes» dans le *Guide d'utilisation*.

EXÉCUTEZ LE DÉPANNEUR DES CONFLITS MATÉRIELS — Voir «Dépanneur des conflits matériels» à la page 109.

Problèmes de réseau



PRÉCAUTION : Avant de commencer toute procédure de cette section, consultez et respectez les consignes de sécurité du *Guide d'information sur le produit*.

VÉRIFIEZ LE VOYANT RÉSEAU À L'AVANT DE L'ORDINATEUR — Si le voyant d'intégrité du lien est éteint (voir «Boutons et voyants» dans le *Guide d'utilisation*), il n'y a pas de communication sur le réseau. Remplacez le câble de réseau.

VÉRIFIEZ LE CONNECTEUR DU CÂBLE DE RÉSEAU — Vérifiez que le câble réseau est fermement inséré dans le connecteur réseau situé à l'arrière de l'ordinateur et dans la prise réseau murale.

REDÉMARREZ L'ORDINATEUR ET RECONNECTEZ-VOUS AU RÉSEAU

VÉRIFIEZ LES PARAMÈTRES DU RÉSEAU — Contactez l'administrateur de réseau pour qu'il vérifie vos paramètres et le fonctionnement du réseau.

EXÉCUTEZ LE DÉPANNEUR DES CONFLITS MATÉRIELS — Voir «Dépanneur des conflits matériels» à la page 109.

Problèmes d'alimentation

 **PRÉCAUTION** : Avant de commencer toute procédure de cette section, consultez et respectez les consignes de sécurité du *Guide d'information sur le produit*.

SI LE VOYANT D'ALIMENTATION EST VERT ET SI L'ORDINATEUR NE RÉPOND PAS — Voir «Voyants de diagnostic» à la page 99.

SI LE VOYANT D'ALIMENTATION CLIGNOTE EN VERT — L'ordinateur est en mode veille. Appuyez sur une touche du clavier, déplacez la souris ou appuyez sur le bouton d'alimentation pour revenir au fonctionnement normal.

SI LE VOYANT D'ALIMENTATION EST ÉTEINT — L'ordinateur est éteint ou n'est pas sur alimentation secteur.

- Réinsérez le cordon d'alimentation dans le connecteur situé à l'arrière de l'ordinateur et dans la prise électrique.
- Supprimez les barrettes d'alimentation, rallonges de câble et autres dispositifs de protection d'alimentation pour vérifier que l'ordinateur s'allume normalement.
- Vérifiez que les barrettes d'alimentation utilisées sont branchées sur une prise électrique et sont allumées.
- Assurez-vous que la prise électrique fonctionne en la testant à l'aide d'un autre appareil, une lampe par exemple.
- Vérifiez que le câble d'alimentation principal et le câble du panneau avant sont correctement branchés à la carte système (voir «Composants de la carte système» dans le *Guide d'utilisation*).

SI LE VOYANT D'ALIMENTATION CLIGNOTE EN ORANGE — L'ordinateur reçoit du courant, mais un incident d'alimentation interne s'est peut-être produit.

- Vérifiez que le sélecteur de tension est correctement réglé pour l'alimentation en CA du pays où vous vous trouvez, le cas échéant.
- Vérifiez que tous les composants et câbles sont correctement installés et bien branchés sur la carte système (voir «Composants de la carte système» dans le *Guide d'utilisation*).

SI LE VOYANT D'ALIMENTATION EST ORANGE FIXE — Un périphérique est défectueux ou mal installé.

- Déposez puis reposez tous les modules de mémoire (voir «Mémoire» dans le *Guide d'utilisation*).
- Déposez et reposez toutes les cartes d'extension y compris les cartes graphiques (voir «Cartes» dans le *Guide d'utilisation*).

ELIMINEZ LES INTERFÉRENCES — Les interférences peuvent être dues à divers facteurs :

- Rallonges pour le clavier, la souris et l'alimentation
- Trop de périphériques raccordés à une même barrette d'alimentation
- Plusieurs barrettes d'alimentation raccordées à la même prise électrique

Problèmes d'imprimante



PRÉCAUTION : Avant de commencer toute procédure de cette section, consultez et respectez les consignes de sécurité du *Guide d'information sur le produit*.



REMARQUE : Si vous avez besoin d'une assistance technique pour votre imprimante, contactez le fabricant.

CONSULTEZ LA DOCUMENTATION DE L'IMPRIMANTE — Reportez-vous à la documentation de l'imprimante pour obtenir des informations de configuration et de dépannage.

VÉRIFIEZ QUE L'IMPRIMANTE EST ALLUMÉE

VÉRIFIEZ LES CONNEXIONS DES CÂBLES DE L'IMPRIMANTE —

- Consultez la documentation de l'imprimante pour obtenir des informations sur la connexion des câbles.
- Vérifiez que les câbles de l'imprimante sont bien connectés à l'imprimante et à l'ordinateur.

TESTEZ LA PRISE ÉLECTRIQUE — Assurez-vous que la prise électrique fonctionne en la testant à l'aide d'un autre appareil, une lampe par exemple.

VÉRIFIEZ QUE L'IMPRIMANTE EST RECONNUE PAR WINDOWS —

Windows XP :

- 1 Cliquez sur **Démarrer** → **Panneau de configuration** → **Imprimantes et autres périphériques** → **Afficher les imprimantes et télécopieurs installés**.
- 2 Si l'imprimante apparaît dans la liste, cliquez avec le bouton droit sur l'icône la représentant.
- 3 Cliquez sur **Propriétés** → **Ports**. Pour une imprimante parallèle, vérifiez que le réglage **Impression sur les ports suivants** : est **LPT1 (port imprimante)**. Pour une imprimante USB, vérifiez que le réglage **Impression sur les ports suivants** : est **USB**.

Windows Vista :

- 1 Cliquez sur **Démarrer**  → Panneau de configuration → Matériel et audio → Imprimante.
- 2 Si l'imprimante apparaît dans la liste, cliquez avec le bouton droit sur l'icône la représentant.
- 3 Cliquez sur **Propriétés**, puis sur l'onglet **Ports**.
- 4 Réglez les paramètres selon les besoins.

RÉINSTALLATION DU PILOTE DE L'IMPRIMANTE — Reportez-vous à la documentation de l'imprimante pour obtenir des informations sur la réinstallation du pilote.

Problèmes de scanner

 **PRÉCAUTION** : Avant de commencer toute procédure de cette section, consultez et respectez les consignes de sécurité du *Guide d'information sur le produit*.

 **REMARQUE** : Si vous avez besoin d'une assistance technique pour votre scanner, contactez le fabricant.

CONSULTEZ LA DOCUMENTATION DU SCANNER — Reportez-vous à la documentation du scanner pour obtenir des informations de configuration et de dépannage.

DÉVERROUILLEZ LE SCANNER — Vérifiez que votre scanner est déverrouillé (s'il comporte un bouton ou une languette de verrouillage).

REDÉMARREZ L'ORDINATEUR ET RÉESSEYER

VÉRIFIEZ LES CONNEXIONS DES CÂBLES —

- Consultez la documentation du scanner pour obtenir des informations sur la connexion des câbles.
- Assurez-vous que les câbles du scanner sont solidement connectés au scanner et à l'ordinateur.

VÉRIFIEZ QUE LE SCANNER EST RECONNU PAR MICROSOFT WINDOWS —

Windows XP :

- 1 Cliquez sur **Démarrer** → Panneau de configuration → Imprimantes et autres périphériques → Scanners et appareils photo.
- 2 Si votre scanner est répertorié, Windows le reconnaît.

Windows Vista :

- 1 Cliquez sur **Démarrer**  → Panneau de configuration → Matériel et audio → Scanneurs et appareils photos.
- 2 Si le scanner est répertorié, Windows le reconnaît.

RÉINSTALLEZ LE PILOTE DU SCANNER — Consultez la documentation du scanner pour obtenir des instructions.

Problèmes de son et de haut-parleurs



PRÉCAUTION : Avant de commencer toute procédure de cette section, consultez et respectez les consignes de sécurité du *Guide d'information sur le produit*.

Les haut-parleurs n'émettent aucun son



REMARQUE : Le réglage du volume des lecteurs MP3 ou autre support peut annuler l'effet du paramètre de volume de Windows. Vérifiez toujours que le volume sur le ou les lecteurs de média a été réduit ou coupé.

VÉRIFIEZ LES CONNEXIONS DES CÂBLES DES HAUT-PARLEURS — Vérifiez que les haut-parleurs sont raccordés comme indiqué dans le schéma d'installation fourni avec ceux-ci. Si vous disposez d'une carte son, assurez-vous que les haut-parleurs sont connectés à la carte.

ASSUREZ-VOUS QUE LE CAISSON DE BASSE ET LES HAUT-PARLEURS SONT ALLUMÉS —

Reportez-vous au schéma d'installation fourni avec les haut-parleurs. Si vos haut-parleurs sont dotés de commandes de volume, réglez le volume, les aigus ou les basses pour supprimer toute distorsion.

RÉGLEZ LE CONTRÔLE DE VOLUME DE WINDOWS — Cliquez ou double-cliquez sur l'icône de haut-parleur dans le coin inférieur droit de l'écran. Assurez-vous d'avoir monté le volume et que le son n'est pas mis en sourdine.

DÉCONNECTEZ LE CASQUE DU CONNECTEUR DE CASQUE — Le son des haut-parleurs est automatiquement désactivé lorsque le casque est connecté au connecteur de casque du panneau avant de l'ordinateur.

TESTEZ LA PRISE ÉLECTRIQUE — Assurez-vous que la prise électrique fonctionne en la testant à l'aide d'un autre appareil, une lampe par exemple.

ÉLIMINEZ LES SOURCES POTENTIELLES D'INTERFÉRENCES — Eteignez les ventilateurs, tubes au néon ou lampes halogène proches afin de vérifier s'ils produisent des interférences.

EXÉCUTEZ LES DIAGNOSTICS DU HAUT-PARLEUR

RÉINSTALLATION DU PILOTE AUDIO — Voir «Pilotes» dans le *Guide d'utilisation*.

EXÉCUTEZ LE DÉPANNÉUR DES CONFLITS MATÉRIELS — Voir «Dépanneur des conflits matériels» à la page 109.

Aucun son émis par le casque

VÉRIFIEZ LA CONNEXION DES CÂBLES DU CASQUE — Assurez-vous que câble du casque est fermement connecté au connecteur du casque (voir «À propos de votre ordinateur» à la page 77).

RÉGLEZ LE CONTRÔLE DE VOLUME DE WINDOWS — Cliquez ou double-cliquez sur l'icône de haut-parleur dans le coin inférieur droit de l'écran. Assurez-vous d'avoir monté le volume et que le son n'est pas mis en sourdine.

Incidents liés à l'affichage et au moniteur



PRÉCAUTION : Avant de commencer toute procédure de cette section, consultez et respectez les consignes de sécurité du *Guide d'information sur le produit*.



AVIS : Si votre ordinateur a été livré avec une carte graphique PCI Express installée, il n'est pas nécessaire de retirer la carte pour installer des cartes graphiques supplémentaires ; mais cette carte est nécessaire pour le dépannage. Si vous retirez la carte, rangez-la en lieu sûr. Pour plus d'informations sur votre carte graphique, consultez support.dell.com.

L'écran est vide



REMARQUE : Pour les procédures de dépannage, consultez la documentation du moniteur.

VÉRIFIEZ LA CONNEXION DU CÂBLE DU MONITEUR —

- Vérifiez que le câble du moniteur est branché sur la carte graphique correcte (pour les configurations à carte graphique double).
- Si vous utilisez un adaptateur DVI vers VGA, vérifiez que l'adaptateur est branché correctement à la carte graphique et au moniteur.
- Vérifiez que le câble du moniteur est branché comme indiqué sur le schéma d'installation de votre ordinateur.
- Si vous utilisez des rallonges, retirez-les et branchez le moniteur directement sur l'ordinateur.
- Echangez les câbles d'alimentation de l'ordinateur et du moniteur pour déterminer si le câble d'alimentation est défectueux.
- Recherchez sur les connecteurs des broches tordues ou cassées (il est normal que les connecteurs de câble de moniteur aient des broches manquantes).

VÉRIFIEZ LE VOYANT D'ALIMENTATION DU MONITEUR —

- Si le voyant d'alimentation est allumé ou clignote, le moniteur est sous tension.
- Si ce voyant est éteint, appuyez sur le bouton pour vérifier que le moniteur est allumé.
- S'il clignote, appuyez sur une touche du clavier ou déplacez la souris pour revenir au fonctionnement normal.

TESTEZ LA PRISE ÉLECTRIQUE — Assurez-vous que la prise électrique fonctionne en la testant à l'aide d'un autre appareil, une lampe par exemple.

VÉRIFIEZ LES VOYANTS DE DIAGNOSTIC — Voir «Voyants de diagnostic» à la page 99.

L'écran est difficilement lisible

VÉRIFIEZ LES PARAMÈTRES DU MONITEUR — Reportez-vous à la documentation du moniteur pour savoir comment régler le contraste et la luminosité, démagnétiser le moniteur et exécuter l'autotest.

ELOIGNEZ LE CAISSON D'EXTRÊMES GRAVES DU MONITEUR — Si votre système de haut-parleurs inclut un caisson d'extrêmes graves, vérifiez que celui-ci se trouve à au moins 60 centimètres du moniteur.

ELOIGNEZ LE MONITEUR DES SOURCES D'ALIMENTATION EXTERNES — Les ventilateurs, lampes fluorescentes, halogènes ou tout autre appareil électrique peuvent occasionner un *léger tremblement* de l'image. Eteignez les appareils se trouvant à proximité du moniteur pour vérifier s'ils produisent des interférences.

FAITES PIVOTER LE MONITEUR POUR ÉLIMINER LES REFLETS DU SOLEIL ET LES INTERFÉRENCES POSSIBLES

RÉGLEZ LES PARAMÈTRES D'AFFICHAGE DE WINDOWS —

Windows XP :

- 1 Cliquez sur **Démarrer** → **Panneau de configuration** → **Apparence et thèmes**.
- 2 Cliquez sur la zone que vous souhaitez modifier ou cliquez sur l'icône **Affichage/Écran**.
- 3 Essayez différents paramètres de **Qualité couleur** et **Résolution de l'écran**.

Windows Vista :

- 1 Cliquez sur **Démarrer**  → **Panneau de configuration** → **Matériel et audio** → **Personnalisation** → **Paramètres d'affichage**.
- 2 Réglez la **Résolution** et les **Paramètres de couleur**, selon les besoins.

La qualité de l'image 3D est insuffisante

VÉRIFIEZ LE BRANCHEMENT DU CÂBLE D'ALIMENTATION DE LA CARTE GRAPHIQUE — Vérifiez que le câble d'alimentation de la ou les cartes graphiques est branché correctement sur la carte.

VÉRIFIEZ LES PARAMÈTRES DU MONITEUR — Reportez-vous à la documentation du moniteur pour savoir comment régler le contraste et la luminosité, démagnétiser le moniteur et exécuter l'autotest.

Seule une partie de l'écran est lisible

ALLUMEZ L'ORDINATEUR ET LE MONITEUR, PUIS RÉGLEZ LA LUMINOSITÉ ET LE CONTRASTE — Si le moniteur fonctionne, la ou les cartes graphiques peuvent être défectueuses. Contactez Dell (voir «Pour prendre contact avec Dell» dans le *Guide d'utilisation*).

Index

A

- affichage. Voir *moniteur*
- alimentation
 - bouton, 78, 82
 - connecteur, 80, 84
 - filtres de ligne
 - onduleur
 - périphériques de protection
 - problèmes, 124
 - protecteurs de surtensions
 - voyant, 79, 83
- assistant Transfert de fichiers et de paramètres, 91
- assistants
 - assistant Transfert de fichiers et de paramètres, 91

B

- batterie
 - problèmes, 114

C

- cartes
 - logements, 81, 84
- casque
 - connecteur, 79, 83

CD

- système d'exploitation, 76
- CD Operating System, 76
- Centre d'aide et de support, 75
- clavier
 - connecteur, 87
 - problèmes, 119
- codes sonores, 104
- conflits
 - incompatibilités logicielles et matérielles, 109
- conflits d'interruption, 109
- connecteurs
 - alimentation, 80, 84
 - audio, 86
 - carte réseau, 86
 - casque, 79, 83
 - clavier, 87
 - entrée ligne, 86
 - IEEE, 78, 82
 - parallèle, 85
 - série, 87
 - sortie ligne, 86
 - souris, 85
 - USB, 78, 82, 86-87
- connecteurs audio
 - entrée ligne, 86
 - sortie ligne, 86

consignes de sécurité, 72

Contrat de licence pour
utilisateur final, 72

D

Dell Diagnostics, 109

Démarrage de Dell Diagnostics
à partir de votre disque dur, 110

Démarrage de Dell Diagnostics
à partir du support Drivers
and Utilities, 111

dépannage

Centre d'aide et de support, 75

conflits, 109

Dell Diagnostics, 109

dépanneur des conflits
matériels, 109

voyants de diagnostic, 99

dépanneur des conflits
matériels, 109

diagnostic

voyants, 79, 83, 99

diagnostics

codes sonores, 104

Dell, 109

disque dur

problèmes, 116

voyant d'activité, 78-79, 82-83

documentation

contrat de licence utilisateur final, 72

en ligne, 74

ergonomie, 72

garantie, 72

guide d'informations sur le
produit, 72

guide d'utilisation, 72

normalisation, 72

sécurité, 72

E

éclairage

conditions, 124

écran. Voir *moniteur*

e-mail

problèmes, 116

étiquettes

Microsoft Windows, 73

numéro de service, 73

F

fichier d'aide

Centre d'aide et de support de
Windows, 75

G

Guide d'information sur le
produit, 72

Guide d'utilisation, 72

I

- IEEE
 - connecteurs, 78, 82
- IEEE 1394
 - problèmes, 119
- imprimante
 - branchement, 91
 - configuration, 91
 - problèmes, 125
- informations relatives à
 - l'ergonomie, 72
- informations sur la garantie, 72
- informations sur les
 - réglementations, 72
- Internet
 - problèmes, 116

L

- lecteur de CD-RW
 - problèmes, 115
- lecteur optique
 - problèmes, 115
- lecteurs
 - problèmes, 114
- logiciel
 - conflits, 109
 - problèmes, 120-121

M

- matériel
 - codes sonores, 104
 - conflits, 109
 - Dell Diagnostics, 109
- mémoire
 - problèmes, 122
- messages
 - erreur, 118
- messages d'erreur
 - codes sonores, 104
 - problèmes, 118
 - voyants de diagnostic, 99
- modem
 - problèmes, 116
- moniteur
 - difficile à lire, 129
 - problèmes, 128
 - vide, 128

O

- onduleur
- onduleur. Voir *Onduleur*
- ordinateur
 - blocage, 120-121
 - codes sonores, 104
 - ne répond plus, 120

P

problèmes

- affichage difficile à lire, 129
- alimentation, 124
- batterie, 114
- blocage de l'ordinateur, 120-121
- blocage de programme, 121
- clavier, 119
- codes sonores, 104
- conditions d'éclairage, 124
- conflits, 109
- Dell Diagnostics, 109
- disque dur, 116
- écran bleu, 121
- écran difficile à lire, 129
- écran vide, 128
- e-mail, 116
- généraux, 120
- IEEE 1394, 119
- imprimante, 125
- Internet, 116
- l'ordinateur ne répond plus, 120
- lecteur de CD-RW, 115
- lecteur optique, 115
- lecteurs, 114
- logiciels, 120-121
- mémoire, 122
- messages d'erreur, 118
- modem, 116
- réglage du volume, 127
- réseau, 123
- scanner, 126
- souris, 123
- un programme ne répond plus, 120
- vidéo et moniteur, 128
- voyants de diagnostic, 99

R

réseau

- connecteur, 86
- problèmes, 123

ResourceCD

- Dell Diagnostics, 109

S

scanner

- problèmes, 126

sélecteur de tension, 80, 84

Service Tag (Numéro de service), 73

site de support Dell, 74

site web de support, 74

SMART, 108

souris

- connecteur, 85
- problèmes, 123

système d'exploitation

- réinstallation, 76

T

transfert d'informations vers un nouvel ordinateur, 91

U

USB

- connecteur, 86-87
- connecteurs, 78, 82

V

vérification du disque, 116

vidéo

problèmes, 128

volume

réglage, 127

voyants

activité du disque dur, 78-79,
82-83

activité réseau, 86

alimentation, 79, 83

arrière de l'ordinateur, 99

diagnostic, 79, 83, 99

intégrité de liaison, 85

réseau, 85-86

voyants de diagnostic, 99

W

Windows XP

assistant Transfert de fichiers et de
paramètres, 91

Centre d'aide et de support de
Windows, 75

dépanneur des conflits
matériels, 109

réinstallation, 76

Dell Precision™ Workstation T3400

Guia de Referência Rápida

Modelo DCTA

Notas, Avisos e Advertências



NOTA: Uma NOTA fornece informações importantes para ajudar você a usar melhor o computador.



AVISO: Um AVISO indica possíveis danos ao hardware ou a possibilidade de perda de dados e ensina como evitar o problema.



ADVERTÊNCIA: Uma ADVERTÊNCIA indica riscos potenciais de danos de propriedade, de ferimentos ou até de morte.

As informações neste documento estão sujeitas a alteração sem aviso prévio.

© 2007 Dell Inc. Todos os direitos reservados.

É proibida a reprodução sem a permissão por escrito da Dell Inc.

Marcas comerciais mencionadas neste texto: *Dell*, o logo *DELL* e *Dell Precision* são marcas comerciais da Dell Inc.; *Microsoft*, *Windows* e *Windows Vista* são marcas comerciais ou marcas comerciais registradas da Microsoft Corporation nos EUA e/ou outros países.

Outros nomes e marcas comerciais podem ser usados neste documento como referência às entidades que reivindicam essas marcas e nomes ou a seus produtos. A Dell Inc. declara que não tem qualquer interesse de propriedade sobre marcas e nomes comerciais que não sejam os seus próprios.

Modelo DCTA

Agosto de 2007 N/P KP542 Rev. A00

Índice

Como obter informações	141
Sobre o computador	147
Vista frontal (orientação em torre)	147
Vista posterior (orientação em torre)	150
Vista frontal (orientação de mesa)	151
Vista traseira (orientação de mesa)	154
Conectores do painel traseiro	155
Como configurar o computador	157
Como alternar entre as orientações de torre e de mesa	157
Como instalar o computador em um compartimento	158
Como transferir informações para um novo computador	161
Dispositivos de proteção contra oscilações e falhas de energia	165
Como limpar o computador	166
Computador, teclado e monitor	166
Mouse convencional (não óptico)	167
Unidade de disquete	167
CDs e DVDs	167

Ferramentas para solução de problemas	168
Luzes de energia	168
Luzes de diagnóstico	169
Códigos de bipe	174
Mensagens do sistema	176
Solucionador de problemas de hardware	178
Dell Diagnostics	179
Solução de problemas	183
Problemas de bateria	184
Problemas de unidades de disco	184
Problemas de e-mail, de modem e de Internet	186
Mensagens de erro	187
Problemas com dispositivos IEEE 1394	188
Problemas do teclado	189
Problemas de travamento e de software	189
Problemas de memória	191
Problemas de mouse	192
Problemas de rede	193
Problemas de energia	193
Problemas de impressora	194
Problemas de scanner	195
Problemas de som e alto-falante	196
Problemas de vídeo e de monitor	197

Índice remissivo	199
-----------------------------------	------------

Como obter informações

 **NOTA:** Alguns recursos ou mídias podem ser opcionais e, por esta razão, não serem fornecidos com o seu computador. Alguns recursos ou mídias podem não estar disponíveis em certos países.

 **NOTA:** Informações adicionais podem ser fornecidas com o seu computador.

O que você está procurando?

- Um programa de diagnósticos para o meu computador
- Drivers do meu computador
- DSS (Desktop System Software)

Encontre aqui

Disco *Drivers and Utilities* (Drivers e utilitários)

NOTA: O disco *Drivers and Utilities* (Drivers e utilitários) é opcional e pode não ser fornecido com todos os computadores.

A documentação e os drivers já estão instalados no computador. Você pode usar o disco *Drivers and Utilities* (Drivers e utilitários) para reinstalar drivers (consulte "Como reinstalar drivers e utilitários" no *Guia do usuário*), ou executar o Dell Diagnostics (consulte "Dell Diagnostics" na página 179).

Os arquivos Readme são incluídos em seu disco para fornecer as atualizações mais recentes sobre as alterações técnicas do computador ou material de referência técnica avançada para técnicos e usuários experientes.



Para encontrar atualizações de drivers e documentação, vá para o site de suporte Dell em **support.dell.com** (em inglês).

O que você está procurando?

- Informações de garantia
- Termos e condições (apenas para os EUA)
- Instruções de segurança
- Informações de normalização
- Informações sobre ergonomia
- Contrato de licença para o usuário final

Encontre aqui**Guia de informações do produto Dell™**

-
- Como remover e trocar peças
 - Especificações
 - Como configurar os parâmetros do sistema
 - Como solucionar problemas

Guia do usuário do Dell Precision™

Centro de ajuda e suporte do Microsoft® Windows® XP e Windows Vista™ Centro de ajuda e suporte

- 1 Clique em **Iniciar**→ **Ajuda e suporte**→ **Dell User and System Guides** (Guias do usuário e do sistema Dell)→ **System Guides** (Guias do sistema).
- 2 Clique no *guia do usuário* (User's Guide) do seu computador.

O que você está procurando?**Encontre aqui**

- Etiqueta de serviço e código de serviço expresso
- Chave de produto do Microsoft Windows

Etiqueta de serviço e chave de produto do Microsoft Windows

Essas etiquetas estão localizadas no computador.

- Use a etiqueta de serviço para identificar o seu computador quando acessar o site support.dell.com (em inglês) ou quando entrar em contato com o serviço de suporte.
- Digite o código de serviço expresso para direcionar a sua chamada ao entrar em contato com o serviço de suporte.



NOTA: Como uma medida de maior segurança, a recém-criada etiqueta de licença do Microsoft Windows incorpora uma parte ausente da etiqueta ou *orifício*, para desencorajar a remoção da etiqueta.

O que você está procurando?	Encontre aqui
<ul style="list-style-type: none"> • Solutions (Soluções) — Dicas para solução de problemas, artigos escritos por técnicos, cursos on-line, perguntas mais frequentes • Community (Comunidade) — Conversas on-line com outros clientes da Dell • Updates (Atualizações) — Informações sobre atualização de componentes como a memória, disco rígido e sistema operacional • Custom Care (Atendimento ao cliente) — Informações de contato, chamadas de serviço e informações sobre status de pedidos, garantia e reparos • Service and Support (Serviço e suporte) — Status de chamadas de serviço, histórico de suporte, contrato de serviços e discussões on-line com o suporte técnico • Dell Technical Update Service — O serviço Dell de atualização técnica fornece notificação proativa através de e-mail sobre as atualizações de software e hardware do computador • Reference (Referência) — Documentação do computador, detalhes sobre a configuração de meu computador, especificações de produtos e informativo oficial • Downloads — Atualizações de software, patches e drivers certificados 	<p data-bbox="536 236 956 288">Site de suporte da Dell — support.dell.com (em inglês)</p> <p data-bbox="536 304 956 384">NOTA: Selecione a sua região ou o seu segmento comercial para ver o site de suporte adequado.</p>

O que você está procurando?

- Desktop System Software (DSS)— Se reinstalar o sistema operacional no seu computador, você deve reinstalar também o utilitário DSS. O DSS detecta automaticamente seu computador e o sistema operacional e instala as atualizações adequadas para a sua configuração, oferecendo atualizações críticas para o sistema operacional e suporte para processadores, unidades ópticas, dispositivos USB, etc. O DSS é necessário para que o seu computador Dell opere corretamente.

Encontre aqui

Para fazer o download do Desktop System Software:

- 1** Vá até support.dell.com (em inglês), selecione o seu país/região e, em seguida, clique em **Drivers & Downloads**.
- 2** Clique em **Selecionar Modelo** ou **Inserir um Tag**, faça as seleções adequadas ou digite as informações relativas ao seu computador e, em seguida, clique em **Confirmar**.
- 3** Role até **Utilitário de Sistema e Configuração**→ **Desktop System Software** e, em seguida, clique em **Baixar Agora**.

NOTA: A interface do usuário do site support.dell.com (em inglês) pode variar dependendo das suas opções de seleção.

-
- Como usar o Windows XP
 - Como usar o Windows Vista
 - Como trabalhar com programas e arquivos
 - Como personalizar minha área de trabalho

Centro de ajuda e suporte do Windows

- 1** Clique em **Iniciar**→ **Ajuda e suporte**.
- 2** Digite uma palavra ou frase que descreva o seu problema e clique no ícone de seta.
- 3** Clique no tópico que descreve o seu problema.
- 4** Siga as instruções da tela.

O que você está procurando?

- Como reinstalar o sistema operacional

Encontre aqui**Mídia do sistema operacional**

O sistema operacional já está instalado no computador. Para reinstalá-lo, utilize a mídia de reinstalação do *Sistema operacional* fornecida com o computador (consulte "Como restaurar o sistema operacional" no *Guia do usuário*).



Depois de reinstalar o sistema operacional, use o disco opcional *Drivers and Utilities* (Drivers e utilitários) para reinstalar os drivers dos dispositivos fornecidos com o computador.

A etiqueta da chave de produto do sistema operacional está localizada em seu computador.

NOTA: A cor da mídia de instalação do sistema operacional varia de acordo com o sistema operacional adquirido.

-
- Com utilizar o Linux
 - Discussões por e-mail com usuários dos produtos Dell Precision e do sistema operacional Linux
 - Informações adicionais relativas ao Linux e meu computador Dell Precision

Sites Linux suportados pela Dell



- linux.dell.com
- lists.us.dell.com/mailman/listinfo/linux-precision

Sobre o computador

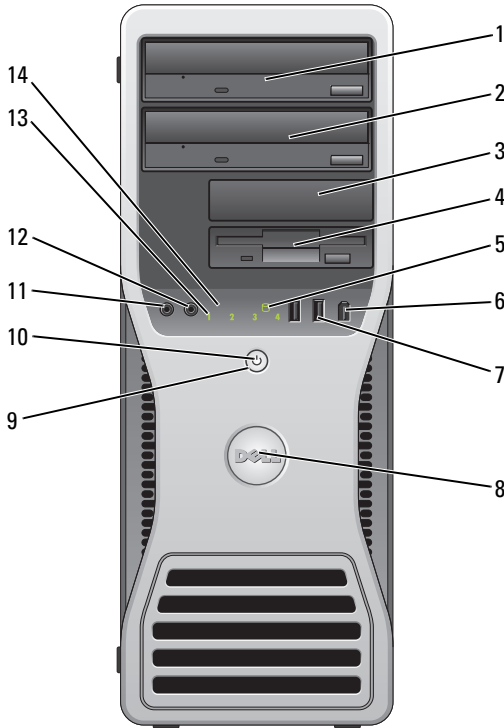
Vista frontal (orientação em torre)



1	compartimento superior de unidade de 5,25 polegadas	Suporta uma unidade óptica.
2	compartimento inferior de unidade de 5,25 polegadas	Suporta uma unidade óptica ou uma unidade de disco rígido adicional (somente SATA).
3	compartimento superior de unidade de 3,5 polegadas	Suporta uma unidade de disquete, um leitor de cartão de mídia ou uma unidade de disco rígido adicional (SATA ou SAS).

4	compartimento inferior de unidade de 3,5 polegadas	Suporta uma unidade de disquete ou um leitor de cartão de mídia.
5	luz de atividade do disco rígido	A luz de atividade da unidade de disco rígido se acende quando dados são lidos ou gravados na unidade pelo computador. A luz pode acender também quando um dispositivo como uma unidade óptica está funcionando.
6	conector IEEE 1394 (opcional)	Utilize o conector IEEE 1394 opcional para dispositivos de alta velocidade de dados, tais como câmeras de vídeo digitais e dispositivos de armazenagem externos.
7	conectores USB 2.0 (2)	Use os conectores USB frontais para dispositivos que só são conectados ocasionalmente, tais como dispositivos portáteis de memória, câmeras ou dispositivos USB de inicialização (consulte a seção "Configuração do sistema" no <i>Guia do usuário</i> para obter mais informações sobre como inicializar a partir de dispositivos USB). NOTA: É recomendável usar os conectores USB traseiros para dispositivos que geralmente permanecem conectados, como impressoras e teclados.
8	emblema da Dell (pode ser girado)	Use a alça plástica atrás do emblema da Dell para girá-lo no caso de uma conversão de torre-para-mesa ou de mesa-para-torre.
9	botão liga/desliga	Pressione para ligar o computador.  AVISO: Para evitar a perda de dados, não use o botão liga/desliga para desligar o computador. Em vez disso, desligue-o através do sistema operacional.  AVISO: Se o sistema operacional estiver com ACPI ativada, o computador será desligado através do sistema operacional quando pressionar o botão liga/desliga. NOTA: O botão liga/desliga pode ser usado também para despertar o sistema ou colocá-lo em um estado de economia de energia (consulte "Gerenciamento de energia" no <i>Guia do usuário</i>).

10 luz de alimentação	<p>A luz de alimentação acende e pisca ou permanece fixa para indicar estados diferentes:</p> <ul style="list-style-type: none"> • Luz apagada — O computador está desligado (S4, S5 ou desligamento mecânico). • Verde fixo — O computador está em estado operacional normal. • Verde piscando — O computador está em estado de economia de energia (S1 ou S3). • Âmbar fixo ou piscando — Consulte a seção "Problemas de energia" no <i>Guia do usuário</i>. <p>Para sair do estado de economia de energia, pressione o botão Liga/Desliga ou use o teclado ou o mouse se ele estiver configurado como um dispositivo de acionamento no Gerenciador de dispositivos do Windows. Para obter mais informações sobre estados de economia de energia e como sair deles, consulte "Gerenciamento de energia" no <i>Guia do usuário</i>.</p> <p>Para obter uma descrição dos códigos de luzes de diagnóstico para a solução de problemas com o computador, consulte "Luzes de diagnóstico" na página 169.</p>
11 conector de microfone	<p>Utilize o conector de microfone para conectar um microfone de computador pessoal para entrada de música ou voz a um programa de som ou telefonia.</p>
12 conector de fone de ouvido	<p>Use o conector de fone de ouvido para conectar os fones de ouvido.</p>
13 luzes de diagnóstico (4)	<p>Use as luzes de diagnóstico para ajudá-lo a solucionar um problema no seu computador (consulte "Luzes de diagnóstico" na página 169).</p>
14 luz de conexão de rede	<p>A luz de conexão de rede se acende quando existe uma boa conexão entre a rede de 10 Mbps, 100 Mbps ou 1000 Mbps (1 Gbps) e o computador.</p>

Vista posterior (orientação em torre)

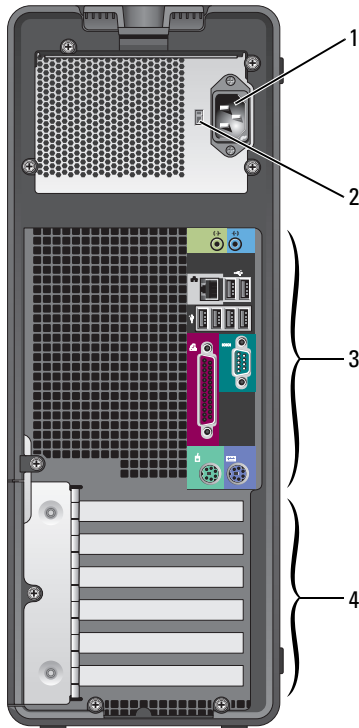

1	conector de energia	Insira o cabo de alimentação.
2	chave seletora de tensão	Consulte as instruções de segurança contidas no <i>Guia de Informações do Produto</i> para obter mais informações. NOTA: A chave seletora de tensão está disponível somente na 375-W PSU.
3	conectores do painel traseiro	Conecte os dispositivos seriais, USB e outros ao conector adequado.

4 slots de placa

Acesse os conectores de qualquer placa PCI ou PCI Express instalada.

NOTA: Os cinco slots da parte superior suportam placas de comprimento total e o slot da base suporta uma placa de meio comprimento.

NOTA: Consulte a documentação da placa para assegurar-se de que ela pode ser acomodada em sua configuração. Algumas placas que requerem mais espaço físico e energia (como as placas gráficas PCI Express) podem restringir o uso de outras placas.

Vista frontal (orientação de mesa)

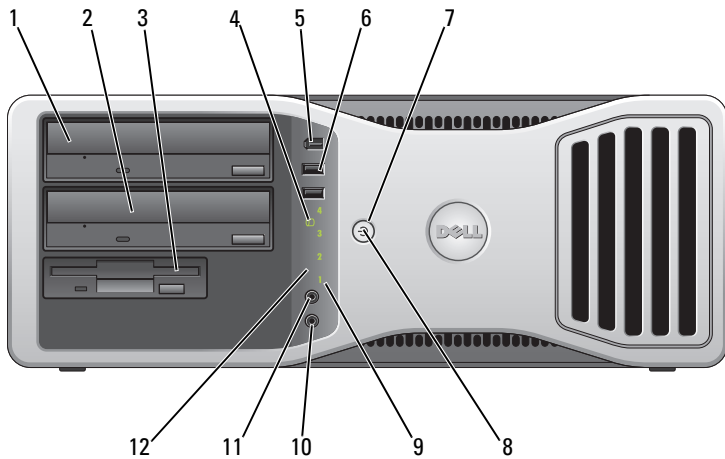

1 compartimento superior de unidade de 5,25 polegadas



Suporta uma unidade óptica.

2 compartimento inferior de unidade de 5,25 polegadas

Suporta uma unidade óptica ou uma unidade de disco rígido adicional (somente SATA).

3 compartimento de unidade de 3,5 polegadas

Suporta uma unidade de disquete ou um leitor de cartão de mídia.

4	luz de atividade do disco rígido	A luz de atividade da unidade de disco rígido se acende quando dados são lidos ou gravados na unidade pelo computador. A luz pode acender também quando um dispositivo como uma unidade óptica está funcionando.
5	conector IEEE 1394 (opcional)	Utilize o conector IEEE 1394 opcional para dispositivos de alta velocidade de dados, tais como câmeras de vídeo digitais e dispositivos de armazenagem externos.
6	conectores USB 2.0 (2)	<p>Use os conectores USB frontais para dispositivos que só são conectados ocasionalmente, tais como dispositivos portáteis de memória, câmeras ou dispositivos USB de inicialização (consulte a seção "Configuração do sistema" no <i>Guia do usuário</i> para obter mais informações sobre como inicializar a partir de dispositivos USB).</p> <p>NOTA: É recomendável usar os conectores USB traseiros para dispositivos que geralmente permanecem conectados, como impressoras e teclados.</p>
7	botão liga/desliga	<p>Pressione para ligar o computador.</p> <p> AVISO: Para evitar a perda de dados, não use o botão liga/desliga para desligar o computador. Em vez disso, desligue-o através do sistema operacional.</p> <p> AVISO: Se o sistema operacional estiver com ACPI ativada, o computador será desligado através do sistema operacional quando pressionar o botão liga/desliga.</p> <p>NOTA: O botão liga/desliga pode ser usado também para despertar o sistema ou colocá-lo em um estado de economia de energia (consulte "Gerenciamento de energia" no <i>Guia do usuário</i>).</p>

8	luz de alimentação	<p>A luz de alimentação acende e pisca ou permanece fixa para indicar estados diferentes:</p> <ul style="list-style-type: none"> • Luz apagada — O computador está desligado (S4, S5 ou desligamento mecânico). • Verde fixo — O computador está em estado operacional normal. • Verde piscando — O computador está em estado de economia de energia (S1 ou S3). • Âmbar fixo ou piscando — Consulte a seção "Problemas de energia" no <i>Guia do usuário</i>. <p>Para sair do estado de economia de energia, pressione o botão Liga/Desliga ou use o teclado ou o mouse se ele estiver configurado como um dispositivo de acionamento no Gerenciador de dispositivos do Windows. Para obter mais informações sobre estados de economia de energia e como sair deles, consulte "Gerenciamento de energia" no <i>Guia do usuário</i>.</p> <p>Para obter uma descrição dos códigos de luzes de diagnóstico para a solução de problemas com o computador, consulte "Luzes de diagnóstico" na página 169.</p>
9	luzes de diagnóstico (4)	<p>Use as luzes de diagnóstico para ajudá-lo a solucionar um problema no seu computador (consulte "Luzes de diagnóstico" na página 169).</p>
10	conector de microfone	<p>Utilize o conector de microfone para conectar um microfone de computador pessoal para entrada de música ou voz a um programa de som ou telefonia.</p>
11	conector de fone de ouvido	<p>Use o conector de fone de ouvido para conectar os fones de ouvido.</p>
12	luz de conexão de rede	<p>A luz de conexão de rede se acende quando existe uma boa conexão entre a rede de 10 Mbps, 100 Mbps ou 1000 Mbps (1 Gbps) e o computador.</p>

Vista traseira (orientação de mesa)

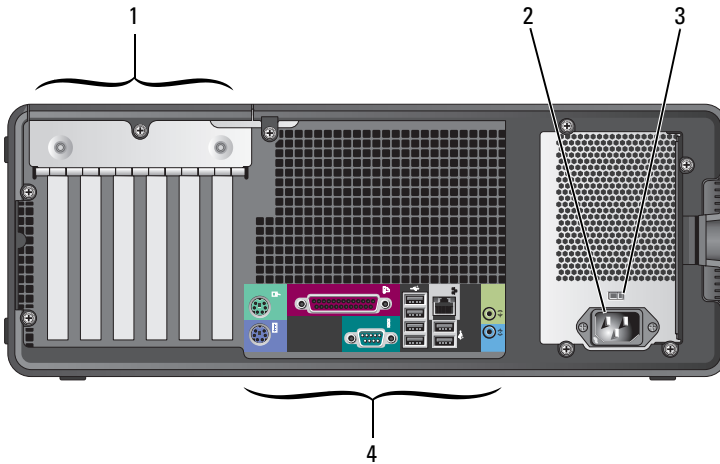

1	slots de placa	Acesse os conectores de qualquer placa PCI ou PCI Express instalada. NOTA: Consulte a documentação da placa para assegurar-se de que ela pode ser acomodada em sua configuração. Algumas placas que requerem mais espaço físico e energia (como as placas gráficas PCI Express) podem restringir o uso de outras placas.
2	conector de energia	Insira o cabo de alimentação.
3	chave seletora de tensão	Consulte as instruções de segurança contidas no <i>Guia de Informações do Produto</i> para obter mais informações. NOTA: A chave seletora de tensão está disponível somente na 375-W PSU.
4	conectores do painel traseiro	Conecte os dispositivos seriais, USB e outros ao conector adequado.

Conectores do painel traseiro

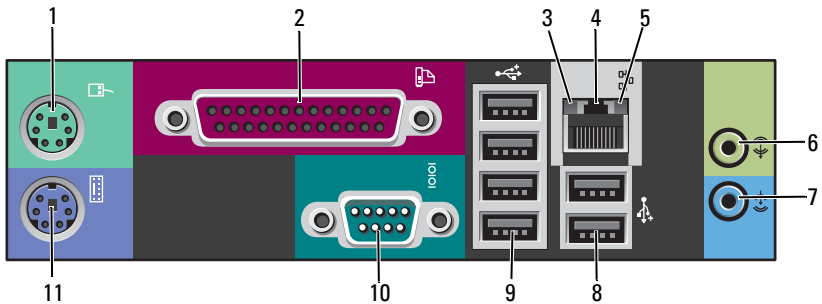

1 conector do mouse Conecte um mouse PS/2 ao respectivo conector verde. Desligue o computador e qualquer dispositivo acoplado a ele antes de conectar o mouse ao computador. Se você tiver um mouse USB, acople-o a um conector USB.

2 conector paralelo Conecte um dispositivo paralelo, como uma impressora, ao conector paralelo. Se você tiver uma impressora USB, conecte-a a um conector USB.

NOTA: O conector paralelo integrado será desativado automaticamente se o computador detectar uma placa instalada que contenha um conector paralelo configurado com o mesmo endereço. Para obter mais informações, consulte "Opções de configuração do sistema" no *Guia do usuário*.

3 luz de integridade da conexão

- Verde — Há uma boa conexão entre uma rede de 10 Mbps e o computador.
- Laranja — Há uma boa conexão entre uma rede de 100 Mbps e o computador.
- Amarelo — Há uma boa conexão entre uma rede de 1000 Mbps (1 Gbps) e o computador.
- Luz apagada — O computador não está detectando uma conexão física com a rede.

4	conector do adaptador de rede	<p>Para conectar o computador a uma rede ou a um dispositivo de banda larga, conecte uma extremidade de um cabo de rede a uma tomada de rede ou a um dispositivo de rede ou de banda larga. Conecte a outra extremidade do cabo ao conector do adaptador de rede do computador. Um clique indica que o cabo de rede foi conectado com firmeza.</p> <p> AVISO: Não tente plugar um cabo telefônico no conector de rede.</p> <p>Em computadores com placa de rede adicional, utilize os conectores na placa e na parte traseira do computador quando configurar várias conexões de rede (como intra e extranet separadas).</p> <p>É recomendável usar cabeamento e conectores de Categoria 5 para a rede. Se for necessário usar cabeamento de Categoria 3, force a velocidade de rede para 10 Mbps para garantir a operação confiável.</p>
5	luz de atividade da rede	<p>A luz de atividade da rede está acesa (piscando) quando o computador está transmitindo ou recebendo dados da rede. Um volume intenso de tráfego na rede pode dar a impressão de que a <i>luz</i> está constantemente acesa.</p>
6	conector de saída de linha	<p>Use o conector de saída de linha verde para conectar fones de ouvido e a maioria dos alto-falantes com amplificadores integrados.</p> <p>Em computadores com placa de som, use o conector da placa.</p>
7	conector de entrada de linha	<p>Use o conector de entrada de linha azul para conectar um dispositivo de gravação/reprodução como um microfone, um toca-fitas, um tocador de CD ou um videocassete.</p> <p>Em computadores com placa de som, use o conector da placa.</p>
8	conectores USB 2.0 duplos traseiros (2)	<p>Use os conectores USB traseiros para dispositivos que permanecem normalmente conectados, como impressoras e teclados.</p> <p>NOTA: É recomendável que você utilize os conectores USB frontais para dispositivos usados ocasionalmente, como chaves de memória flash, ou câmeras, ou dispositivos de inicialização USB.</p>

9	conectores USB 2.0 duplos traseiros (4)	Use os conectores USB traseiros para dispositivos que permanecem normalmente conectados, como impressoras e teclados. NOTA: É recomendável que você utilize os conectores USB frontais para dispositivos usados ocasionalmente, como chaves de memória flash, ou câmeras, ou dispositivos de inicialização USB.
10	conector serial	Conecte um dispositivo serial, por exemplo, um dispositivo de mão, à porta serial. Os nomes padrão são COM1 para o conector serial 1 e COM2 para o conector serial 2 opcional. Para obter mais informações, consulte "Opções de configuração do sistema" no <i>Guia do usuário</i> .
11	conector de teclado	Se você tiver um teclado PS/2, conecte-o ao respectivo conector roxo. Se você tiver um teclado USB, acople-o a um conector USB.

Como configurar o computador

Como alternar entre as orientações de torre e de mesa



ADVERTÊNCIA: Antes de começar qualquer dos procedimentos desta seção, siga as instruções de segurança contidas no *Guia de Informações do Produto*.



NOTA: Para mudar o seu computador para a orientação do computador tipo torre ou computador de mesa, você precisa usar um kit opcional disponível na Dell. Consulte "Informações do produto" no *Guia do usuário* para obter mais detalhes sobre como fazer pedidos da Dell.



NOTA: O computador tipo torre suporta uma unidade de 3,5 polegadas a mais do que o computador de mesa.

- 1 Siga os procedimentos descritos em "Antes de iniciar" no *Guia do usuário*.
- 2 Remova a tampa do computador (consulte "Como remover a tampa do computador" no *Guia do usuário*).
- 3 Remova o painel frontal (consulte "Como remover o painel frontal" no *Guia do usuário*).
- 4 Remova o painel da unidade e prepare-o adicionando ou removendo plaquetas, conforme a necessidade (consulte "Painel de unidade" no *Guia do usuário*).

Como mudar da orientação em torre para a orientação de mesa

- 1 Remova todas as unidades de disquete ou leitores de cartão de mídia instalados obedecendo as etapas em "Como remover uma unidade de disquete ou um leitor de cartão de mídia (computador tipo torre)" no *Guia do usuário* e, em seguida, reinstale uma única unidade de disquete ou leitor de cartão de mídia obedecendo as etapas em "Como instalar uma unidade de disquete ou um leitor de cartão de mídia (computador de mesa)" no *Guia do usuário*.
- 2 Remova todas as unidades ópticas instaladas obedecendo as etapas em "Como remover uma unidade óptica (computador tipo torre)" no *Guia do usuário* e, em seguida, reinstale as unidades obedecendo as etapas em "Como instalar uma unidade óptica (computador de mesa)" no *Guia do usuário*.

Como mudar da orientação de mesa para a orientação em torre

- 1 Remova a unidade de disquete ou leitor de cartão de mídia (se instalado) obedecendo as etapas em "Como remover uma unidade de disquete ou um leitor de cartão de mídia (computador de mesa)" no *Guia do usuário* e, em seguida, reinstale uma única unidade de disquete ou leitor de cartão de mídia obedecendo as etapas em "Como instalar uma unidade de disquete ou um leitor de cartão de mídia (computador tipo torre)" no *Guia do usuário*.
- 2 Remova todas as unidades ópticas instaladas obedecendo as etapas em "Como remover uma unidade óptica (computador tipo torre)" no *Guia do usuário* e, em seguida, reinstale as unidades obedecendo as etapas em "Como instalar uma unidade óptica (computador de mesa)" no *Guia do usuário*.

Como instalar o computador em um compartimento

A instalação do computador em um compartimento pode bloquear o fluxo de ar, provocar o superaquecimento e pode afetar o desempenho do computador. Siga as diretrizes abaixo ao instalar o computador em um compartimento:



AVISO: A temperatura de operação especificada neste manual reflete a máxima temperatura ambiente de operação. A temperatura ambiente deve ser levada em consideração ao instalar o computador em um compartimento. Para maiores detalhes sobre as especificações do computador, consulte "Especificações" no *Guia do usuário*.

- Deixe um espaço mínimo de 10,2 cm (4 pol.) em todos os lados com ventilação do computador para permitir o fluxo de ar necessário à ventilação adequada.

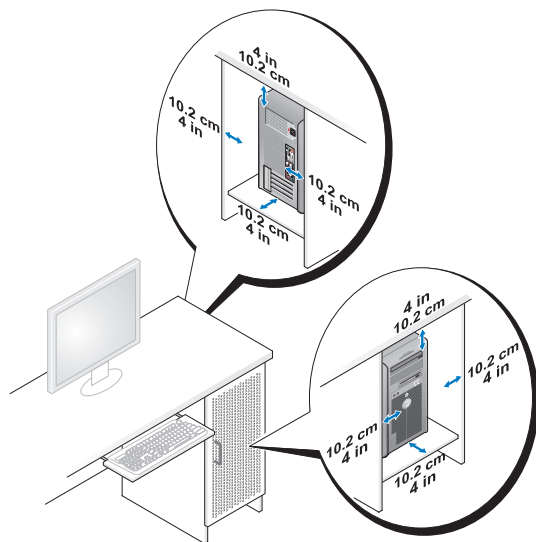

- Se o computador estiver instalado em um canto ou sob uma mesa, deixe um espaço mínimo de 5,1 cm (2 pol.) da parte traseira do computador até a parede para permitir o fluxo de ar necessário à ventilação adequada.
- Se o compartimento tiver portas, certifique-se de que permitam ao menos 30% de fluxo de ar através do compartimento (frente e traseira).

- Não instale o computador em um compartimento que não permita o fluxo de ar. A restrição do fluxo de ar pode provocar o superaquecimento do computador e pode afetar o desempenho do computador.

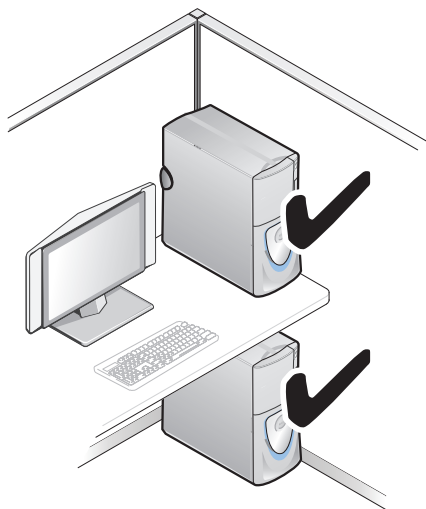

Como transferir informações para um novo computador

Você pode usar os *assistentes* do sistema operacional para ajudá-lo a transferir arquivos e outros dados de um computador para outro.

Microsoft Windows XP

O sistema operacional Microsoft Windows XP fornece o Assistente para transferência de arquivos e configurações para transferir dados, tais como:

- Mensagens de correio eletrônico
- Configurações da barra de ferramentas
- Tamanhos de janelas
- Favoritos da Internet

Você pode transferir os dados de um computador para outro por uma rede ou conexão serial, ou pelo armazenamento dos dados em mídia removível, tal como um CD ou DVD gravável.



NOTA: Você pode transferir informações de um computador para outro conectando diretamente um cabo serial às portas de entrada/saída (E/S) dos dois computadores. Para transferir dados através de uma conexão serial, você precisa usar o utilitário de conexões de rede no Painel de controle para executar etapas de configuração adicionais, como configurar uma conexão avançada e designar o computador host e o computador convidado.

Para obter instruções sobre como configurar uma conexão direta por cabo entre dois computadores, consulte o artigo nº 305621 da Base de conhecimentos da Microsoft, (*How to Set Up a Direct Cable Connection Between Two Computers in Windows XP* [Como configurar uma conexão direta por cabo entre dois computadores no Windows XP]). Estas informações podem não estar disponíveis em alguns países.

O uso do Assistente para transferência de arquivos e configurações exige a mídia de instalação do *Sistema operacional* fornecida com o computador ou um disco do assistente, que pode ser criado pelo assistente para você.



NOTA: Para obter mais informações sobre como transferir dados, procure em support.dell.com (em inglês) pelo documento nº154781 (*What Are The Different Methods To Transfer Files From My Old Computer To My New Dell™ Computer Using the Microsoft® Windows® XP Operating System?* [Quais são os diferentes métodos para transferir arquivos do meu computador antigo para o meu novo computador Dell™ usando o sistema operacional Microsoft® Windows® XP?]).



NOTA: O acesso ao documento da Base de conhecimento da Dell pode não estar disponível em alguns países.

Assistente para transferência de arquivos e configurações (com a mídia do sistema operacional)



NOTA: O Assistente para transferência de arquivos e configurações designa o computador de origem, do qual os dados serão transferidos, como o computador *velho*, e designa o computador de destino, para o qual os dados serão transferidos, como o computador *novo*.

PREPARE O NOVO COMPUTADOR PARA A TRANSFERÊNCIA DE ARQUIVOS:

- 1 Clique em **Iniciar**→ **Todos os programas**→ **Acessórios**→ **Ferramentas do sistema**→ **Assistente para transferência de arquivos e configurações**.
- 2 Em **Que computador é este?**, clique em **Computador novo** e, em seguida, clique em **Avançar**.
- 3 Em **Você tem um CD do Windows XP?**, clique em **Usarei o assistente do CD do Windows XP** e, em seguida, clique em **Avançar**.
- 4 Examine as informações em **Agora vá para o computador antigo** e, em seguida, vá para o computador de origem. *Não* clique em **Avançar**.

COPIE OS DADOS DO COMPUTADOR DE ORIGEM:

- 1 Insira a mídia de instalação do *Sistema operacional* Windows XP no computador de origem.
A tela **Bem-vindo ao Microsoft Windows XP** é exibida.
- 2 Clique em **Executar tarefas adicionais**.
- 3 Em **O que você deseja fazer?**, clique em **Transferir arquivos e configurações**.
A janela do **Assistente para transferência de arquivos e configurações** é exibida.
- 4 Clique em **Avançar**.
- 5 Em **Que computador é este?**, clique em **Computador novo** e, em seguida, clique em **Avançar**.
- 6 Em **Selecione um método de transferência**, clique no método de transferência de sua preferência e, em seguida, clique em **Avançar**.
- 7 Em **O que você deseja transferir?**, clique para selecionar os dados que deseja transferir e clique em **Avançar**.
Os dados selecionados são copiados e a tela **Concluindo a fase de coleta** é exibida.
- 8 Clique em **Concluir**.

TRANSFIRA OS DADOS PARA O COMPUTADOR DE DESTINO:

- 1 Vá para o computador de destino.
- 2 Em **Agora vá para o computador antigo**, clique em **Avançar**.
- 3 Em **Onde estão os arquivos e configurações?**, clique para selecionar o método desejado para a transferência de configurações e arquivos e clique em **Avançar**.
O assistente lê os arquivos e as configurações coletados e aplica-os ao computador de destino. Quando a transferência é concluída, a tela **Concluído** é exibida.
- 4 Clique em **Concluído** e reinicie o computador.

Assistente para transferência de arquivos e configurações (com a mídia do sistema operacional)

Para executar o Assistente para transferência de arquivos e configurações sem a mídia de instalação do *Sistema operacional*, é preciso criar um disco do assistente. O disco do assistente permite a você criar um arquivo de imagem de backup na mídia removível.



NOTA: O Assistente para transferência de arquivos e configurações designa o computador de origem, do qual os dados serão transferidos, como o computador *velho*, e designa o computador de destino, para o qual os dados serão transferidos, como o computador *novo*.

CRIE UM DISCO DO ASSISTENTE:

- 1 No computador de destino, clique em **Iniciar**→ **Todos os programas**→ **Acessórios**→ **Ferramentas do sistema**→ **Assistente para transferência de arquivos e configurações**.
- 2 Em **Que computador é este?**, clique em **Computador novo** e, em seguida, clique em **Avançar**.
- 3 Em **Você tem um CD do Windows XP?**, clique em **Desejo criar um disco do Assistente na seguinte unidade** e, em seguida, clique em **Avançar**.
- 4 Insira a mídia removível, como um CD ou DVD gravável, e clique em **OK**.
- 5 Examine as informações em **Agora vá para o computador antigo** e, em seguida, vá para o computador de origem. *Não* clique em **Avançar**.

COPIE OS DADOS DO COMPUTADOR DE ORIGEM:

- 1 Insira o disco do assistente no computador de origem.
- 2 Clique em **Iniciar**→ **Executar**.

- 3 Clique em **Procurar...** e navegue até **fastwiz** no disco do assistente e, em seguida, clique em **OK**.
- 4 Em **Que computador é este?**, clique em **Computador novo** e, em seguida, clique em **Avançar**.
- 5 Em **Selecione um método de transferência**, clique no método de transferência de sua preferência e, em seguida, clique em **Avançar**.
- 6 Em **O que você deseja transferir?**, clique para selecionar os dados que deseja transferir e clique em **Avançar**.
Os dados selecionados são copiados e a tela **Concluindo a fase de coleta** é exibida.
- 7 Clique em **Concluir**.

TRANSFIRA OS DADOS PARA O COMPUTADOR DE DESTINO:

- 1 Vá para o computador de destino.
- 2 Em **Agora vá para o computador antigo**, clique em **Avançar**.
- 3 Em **Onde estão os arquivos e configurações?**, clique para selecionar o método desejado para a transferência de configurações e arquivos e clique em **Avançar**.
O assistente lê os arquivos e as configurações coletados e aplica-os ao computador de destino. Quando a transferência é concluída, a tela **Concluído** é exibida.
- 4 Clique em **Concluído** e reinicie o computador.

Microsoft Windows Vista

- 1 Clique no botão **Iniciar**  do Windows Vista e, em seguida, clique em **Transferir arquivos e configurações** → **Iniciar transferência fácil do Windows**.
- 2 Na caixa de diálogo **Controle de conta de usuário**, clique em **Continuar**.
- 3 Clique em **Iniciar uma nova transferência** ou **Continuar uma transferência em andamento**.

Siga as instruções fornecidas na tela pelo assistente de transferência fácil do Windows.

Dispositivos de proteção contra oscilações e falhas de energia

Vários dispositivos estão disponíveis para se proteger contra oscilações e falhas de energia:

- protetor contra surtos de tensão
- estabilizadores de linha
- UPS (fonte de energia ininterrupta)

Protetor contra surtos de tensão

Os protetores contra surtos de tensão e os filtros de linha equipados com proteção contra surtos, ajudam na prevenção de danos ao computador causados por picos de tensão que podem ocorrer durante tempestades eletromagnéticas ou após curto-circuitos. Alguns fabricantes oferecem garantia para certos tipos de danos. Leia atentamente a garantia do dispositivo ao escolher um protetor contra surtos de tensão e compare as capacidades nominais de energia para determinar a eficácia relativa dos diferentes dispositivos. Um dispositivo com uma maior capacidade nominal de energia oferece maior proteção.

➡ **AVISO:** A maioria dos protetores contra surtos de tensão não protegem contra flutuações ou interrupções no fornecimento de energia provocadas pela queda de raios próximos. Quando ocorrer a queda de raios em sua área, desconecte a linha de telefone da tomada telefônica da parede e desligue o computador da tomada elétrica.

Muitos protetores contra surtos de tensão têm uma tomada de telefone para o proteção do modem. Consulte a documentação do protetor contra surtos de tensão para obter instruções sobre a conexão de modem.

➡ **AVISO:** Nem todos os protetores contra surtos de tensão oferecem proteção para o adaptador de rede. Desconecte o cabo de rede da tomada de rede da parede durante as tempestades com raios.

Estabilizadores de linha

➡ **AVISO:** Os estabilizadores de linha não protegem contra interrupções no fornecimento de energia.

Os estabilizadores de linha foram desenvolvidos para manter a tensão da CA em um nível constante razoável.

UPS (fonte de energia ininterrupta)



AVISO: A perda de energia durante a gravação de dados no disco rígido pode resultar em perda de dados ou danos em arquivos.



NOTA: Para garantir o tempo máximo de operação da bateria, conecte apenas o computador à UPS. Conecte outros dispositivos, como uma impressora, a um filtro de linha separado que forneça proteção contra surtos de tensão.

Uma UPS protege contra flutuações e interrupções no fornecimento de energia. Os dispositivos UPS contêm uma bateria que proporciona um fornecimento temporário de energia aos dispositivos conectados quando a alimentação CA é interrompida. A bateria é carregada enquanto a alimentação CA está disponível. Consulte a documentação do fabricante da UPS para obter informações sobre o tempo de operação da bateria e para garantir que o dispositivo seja aprovado pelos UL (Underwriters Laboratories).

Como limpar o computador



ADVERTÊNCIA: Antes de começar qualquer dos procedimentos desta seção, siga as instruções de segurança contidas no *Guia de Informações do Produto*.

Computador, teclado e monitor



ADVERTÊNCIA: Antes de limpar o computador, desconecte-o da tomada elétrica. Limpe o computador com um pano macio umedecido em água. Não use limpadores líquidos ou em aerossol que possam conter substâncias inflamáveis.

- Use um aspirador de pó com uma escova acoplada para remover com cuidado a poeira tanto dos slots e orifícios do computador como dos espaços entre as teclas do teclado.



AVISO: Não limpe a tela de vídeo com sabão ou produto à base de álcool. Isso pode danificar o revestimento anti-reflexivo.

- Para limpar a tela do monitor, umedeça levemente um pano macio e limpe com água. Se possível, use um tecido especial para limpeza de telas de computador ou uma solução apropriada para revestimento antiestático.
- Limpe o teclado, o computador e as partes plásticas do monitor com um pano de limpeza macio umedecido com água.

Não ensopie o pano, nem deixe cair água na parte interna do computador ou do teclado.

Mouse convencional (não óptico)

- 1 Gire o anel de fixação da parte de baixo do mouse no sentido anti-horário e remova a esfera.
- 2 Limpe a esfera com um pano limpo que não solte fiapos.
- 3 Sopre cuidadosamente dentro do compartimento da esfera para retirar poeira e fiapos.
- 4 Limpe os rolos dentro do compartimento da esfera com uma haste de algodão umedecida levemente com álcool isopropílico.
- 5 Centralize novamente os rolos em seus canais, conforme a necessidade. Não deixe fiapos de algodão nos rolos.
- 6 Recoloque a esfera e o anel de fixação. Gire o anel de fixação no sentido horário até encaixá-lo no lugar com um clique.

Unidade de disquete

-  **AVISO:** Não tente limpar os cabeçotes da unidade com um cotonete. Os cabeçotes podem ficar desalinhados, fazendo com que a unidade não funcione.

Use um kit de limpeza disponível no mercado para limpar a unidade de disquete. Esses kits contêm disquetes preparados para remover a sujeira acumulada durante a operação normal.

CDs e DVDs

-  **AVISO:** Sempre use ar comprimido para limpar as lentes da unidade de CD/DVD e siga as instruções fornecidas com o dispositivo de ar comprimido. Nunca toque nas lentes da unidade.

- 1 Segure o disco pela borda externa. Você pode também tocar na borda interna do orifício central.

-  **AVISO:** Para evitar danos à superfície, não limpe o disco com movimentos circulares.

- 2 Com um pano macio e sem fiapos, limpe cuidadosamente a parte de baixo do disco (o lado sem rótulo) em linha reta, do centro até a borda externa.

Para remover sujeiras mais difíceis, experimente usar água ou uma solução de água e sabão neutro. Você também pode comprar produtos comerciais de limpeza de discos e que fornecem alguma proteção contra poeira, impressões digitais e arranhões. Os produtos para limpeza de CDs podem ser usados com segurança em DVDs.

Ferramentas para solução de problemas

Luzes de energia

 **ADVERTÊNCIA:** Antes de começar qualquer dos procedimentos desta seção, siga as instruções de segurança contidas no *Guia de Informações do Produto*.

A luz de energia, localizada na parte dianteira do computador, se acende e pisca ou simplesmente fica acesa para indicar estados diferentes:

- Se a luz de energia está verde e o computador não responde, consulte "Luzes de diagnóstico" na página 169.
- Se a luz estiver piscando, o computador está no modo de espera. Pressione uma tecla, mova o mouse ou pressione o botão liga/desliga para reiniciar a operação normal.
- Se a luz de energia estiver apagada, o computador está desligado ou não está recebendo energia.
 - Encaixe novamente o cabo de alimentação no conector de alimentação na parte de trás do computador e na tomada elétrica.
 - Se o computador estiver conectado a um filtro de linha, certifique-se de que o filtro está conectado a uma tomada elétrica e está ligado.
 - Retire dispositivos de proteção de energia, filtros de linha e extensão de cabos de alimentação para verificar se o computador liga de forma adequada.
 - Certifique-se de que a tomada elétrica está funcionando, testando-a com outro dispositivo, como um abajur.
 - Certifique-se de que o cabo de alimentação e o cabo do painel frontal estão conectados firmemente à placa do sistema (consulte "Componentes da placa do sistema" no *Guia do usuário*).
- Se a luz de energia estiver piscando em amarelo, o computador está recebendo energia, mas pode existir algum problema interno de alimentação.
 - Certifique-se de que a chave seletora de tensão está ajustada para corresponder à energia de CA de sua região, se aplicável.
 - Certifique-se de que o cabo de alimentação do processador está conectado firmemente à placa do sistema (consulte "Componentes da placa do sistema" no *Guia do usuário*).

- Se a luz de energia estiver amarela fixa, algum dispositivo pode estar com mau funcionamento ou instalado incorretamente.
 - Remova e reinstale os módulos de memória (consulte "Memória" no *Guia do usuário*).
 - Remova e reinstale as placas (consulte "Placas" no *Guia do usuário*).
- Elimine interferências. Algumas causas possíveis de interferência são:
 - Cabos de extensão de energia, de teclado e de mouse.
 - Excesso de dispositivos em um filtro de linha.
 - Vários filtros de linha conectados à mesma tomada elétrica.

Luzes de diagnóstico



ADVERTÊNCIA: Antes de começar qualquer dos procedimentos desta seção, siga as instruções de segurança contidas no *Guia de Informações do Produto*.



Para ajudar a solucionar problemas, seu computador está equipado com quatro luzes no painel frontal, identificadas como 1, 2, 3 e 4 (consulte "Vista frontal (orientação em torre)" na página 147 ou "Vista frontal (orientação de mesa)" na página 151). Quando o computador é iniciado normalmente, as luzes piscam e, em seguida, apagam. Se o computador estiver com defeito, use a seqüência de luzes para ajudar a identificar o problema.









NOTA: Após o computador concluir o POST, todas as quatro luzes se apagam antes de inicializar o sistema operacional.



Códigos das luzes de diagnóstico durante o POST

Padrão das luzes	Descrição do problema	Solução sugerida
①②③④	O computador está em uma condição normal de desligamento ou houve a ocorrência de uma possível falha no pré-BIOS.	Conecte o computador em uma tomada elétrica que funcione e pressione o botão liga/desliga.

Padrão das luzes	Descrição do problema	Solução sugerida
	<p>Ocorreu uma possível falha no BIOS; o computador está no modo de recuperação.</p>	<ul style="list-style-type: none"> • Execute o utilitário de recuperação do BIOS, aguarde pela completa recuperação e reinicie o computador. • Se o problema persistir, entre em contato com a Dell (consulte "Como entrar em contato com a Dell" no <i>Guia do usuário</i>).
	<p>Ocorreu uma possível falha no processador.</p>	<ul style="list-style-type: none"> • Reinstale o processador (consulte "Processador" no <i>Guia do usuário</i>). • Se o problema persistir, entre em contato com a Dell (consulte "Como entrar em contato com a Dell" no <i>Guia do usuário</i>).
	<p>Os módulos de memória foram detectados, mas ocorreu uma falha na memória.</p>	<ul style="list-style-type: none"> • Caso haja dois ou mais módulos de memória instalados, remova-os (consulte "Como remover um módulo de memória" no <i>Guia do usuário</i>), em seguida reinstale um módulo (consulte "Como instalar um módulo de memória" no <i>Guia do usuário</i>) e reinicie o computador. Se o computador iniciar normalmente, continue a instalar módulos adicionais de memória (um de cada vez) até identificar um módulo com defeito ou até que todos os módulos reinstalados não apresentem mais erro. • Se disponível, instale no computador uma memória do mesmo tipo que esteja funcionando (consulte "Memória" no <i>Guia do usuário</i>). • Se o problema persistir, entre em contato com a Dell (consulte "Como entrar em contato com a Dell" no <i>Guia do usuário</i>).

Padrão das luzes	Descrição do problema	Solução sugerida
	<p>Ocorreu uma possível falha da placa gráfica.</p>	<ul style="list-style-type: none"> • Reinstale quaisquer placas gráficas instaladas (consulte "Placas" no <i>Guia do usuário</i>). • Se disponível, instale no computador uma placa gráfica que esteja funcionando. • Se o problema persistir, entre em contato com a Dell (consulte "Como entrar em contato com a Dell" no <i>Guia do usuário</i>).
	<p>Ocorreu uma possível falha na unidade de disquete ou no disco rígido.</p>	<ul style="list-style-type: none"> • Encaixe novamente todos os cabos de dados e de alimentação e reinicie o computador. • Se o problema persistir, entre em contato com a Dell (consulte "Como entrar em contato com a Dell" no <i>Guia do usuário</i>).
	<p>Ocorreu uma possível falha no dispositivo USB.</p>	<ul style="list-style-type: none"> • Reinstale todos os dispositivos USB, verifique as conexões dos cabos e reinicie o computador. • Se o problema persistir, entre em contato com a Dell (consulte "Como entrar em contato com a Dell" no <i>Guia do usuário</i>).

Padrão das luzes	Descrição do problema	Solução sugerida
	<p>Nenhum módulo de memória foi detectado.</p>	<ul style="list-style-type: none"> • Caso haja dois ou mais módulos de memória instalados, remova-os (consulte "Como remover um módulo de memória" no <i>Guia do usuário</i>), em seguida reinstale um módulo (consulte "Como instalar um módulo de memória" no <i>Guia do usuário</i>) e reinicie o computador. Se o computador iniciar normalmente, continue a instalar módulos adicionais de memória (um de cada vez) até identificar um módulo com defeito ou até que todos os módulos reinstalados não apresentem mais erro. • Se disponível, instale no computador uma memória do mesmo tipo que esteja funcionando (consulte "Memória" no <i>Guia do usuário</i>). • Se o problema persistir, entre em contato com a Dell (consulte "Como entrar em contato com a Dell" no <i>Guia do usuário</i>).
	<p>Ocorreu uma falha na placa do sistema.</p>	<p>Entre em contato com a Dell (consulte "Como entrar em contato com a Dell" no <i>Guia do usuário</i>).</p>
	<p>Os módulos de memória foram detectados, mas há um erro de compatibilidade ou de configuração de memória.</p>	<ul style="list-style-type: none"> • Verifique se não há requisitos especiais de posicionamento do conector/módulo de memória (consulte "Memória" no <i>Guia do usuário</i>). • Certifique-se de que a memória em uso é compatível com o computador (consulte "Memória" no <i>Guia do usuário</i>). • Se o problema persistir, entre em contato com a Dell (consulte "Como entrar em contato com a Dell" no <i>Guia do usuário</i>).

Padrão das luzes	Descrição do problema	Solução sugerida
	<p>Ocorreu uma possível falha no hardware e/ou no recurso da placa de sistema.</p>	<ul style="list-style-type: none"> • Execute os procedimentos descritos em "Como restaurar o sistema operacional" no <i>Guia do usuário</i>. • Se o problema persistir, entre em contato com a Dell (consulte "Como entrar em contato com a Dell" no <i>Guia do usuário</i>).
	<p>Possível falha na placa da memória de expansão.</p>	<ol style="list-style-type: none"> 1 Verifique se existe algum conflito ao remover uma placa de expansão (exceto a placa gráfica) e reiniciar o computador (consulte "Placas" no <i>Guia do usuário</i>). 2 Se o problema persistir, reinstale a placa removida, remova outra placa e reinicie o computador. 3 Repita esse processo para cada placa de expansão instalada. Se o computador iniciar normalmente, solucione o problema da última placa removida para verificar se há conflitos de recursos (consulte "Como restaurar o sistema operacional" no <i>Guia do usuário</i>). 4 Se o problema persistir, entre em contato com a Dell (consulte "Como entrar em contato com a Dell" no <i>Guia do usuário</i>).

Padrão das luzes	Descrição do problema	Solução sugerida
	Ocorreu outra falha.	<ul style="list-style-type: none"> • Certifique-se de que todos os cabos das unidades de disco rígido e de CD/DVD estejam conectados corretamente à placa do sistema (consulte "Componentes da placa do sistema" no <i>Guia do usuário</i>). • Se houver uma mensagem de erro na tela identificando um problema com um dispositivo (como a unidade de disquete ou o disco rígido), verifique o dispositivo para garantir que ele esteja funcionando adequadamente. • Se o sistema operacional estiver tentando inicializar a partir de um dispositivo (como a unidade de disquete ou de CD/DVD), verifique a configuração do sistema (consulte "Configuração do sistema" no <i>Guia do usuário</i>) para assegurar que a seqüência de inicialização está correta para os dispositivos instalados no computador. • Se o problema persistir, entre em contato com a Dell (consulte "Como entrar em contato com a Dell" no <i>Guia do usuário</i>).

Códigos de bipe

Seu computador pode emitir uma série de bipes durante a inicialização. A série de bipes é chamada de código de bipes e pode ser usada para ajudar a identificar um problema no computador.

Seu computador pode emitir uma série de bipes durante a inicialização:

- 1 Anote o código de bipe.

- 2 Execute o Dell Diagnostics para identificar a causa (consulte "Dell Diagnostics" na página 41).

Código	Causa
2 curtos, 1 longo	Erro da soma de verificação do BIOS
1 longo, 3 curtos, 2 curtos	Erro da memória
1 curto	Tecla F12 pressionada

Código (bipes curtos repetitivos)	Descrição	Solução proposta
1	Falha na totalização do BIOS. Possível falha da placa-mãe.	Entre em contato com a Dell (consulte "Como entrar em contato com a Dell" no <i>Guia do usuário</i>).
2	Nenhum módulo de memória foi detectado.	<ul style="list-style-type: none">• Caso haja dois ou mais módulos de memória instalados, remova-os (consulte "Como remover um módulo de memória" no <i>Guia do usuário</i>), em seguida reinstale um módulo (consulte "Como instalar um módulo de memória" no <i>Guia do usuário</i>) e reinicie o computador. Se o computador iniciar normalmente, continue a instalar módulos adicionais de memória (um de cada vez) até identificar um módulo com defeito ou até que todos os módulos reinstalados não apresentem mais erro.• Se disponível, instale no computador uma memória do mesmo tipo que esteja funcionando (consulte "Memória" no <i>Guia do usuário</i>).• Se o problema persistir, entre em contato com a Dell (consulte "Como entrar em contato com a Dell" no <i>Guia do usuário</i>).
3	Possível falha da placa-mãe.	Entre em contato com a Dell (consulte "Como entrar em contato com a Dell" no <i>Guia do usuário</i>).

Código (bipes curtos repetitivos)	Descrição	Solução proposta
4	Falha na leitura/gravação da RAM.	<ul style="list-style-type: none"> • Verifique se não há requisitos especiais de posicionamento do conector/módulo de memória (consulte "Memória" no <i>Guia do usuário</i>). • Certifique-se de que a memória em uso é compatível com o computador (consulte "Memória" no <i>Guia do usuário</i>). • Se o problema persistir, entre em contato com a Dell (consulte "Como entrar em contato com a Dell" no <i>Guia do usuário</i>).
5	Falha do relógio de tempo real. Possível falha da bateria ou da placa-mãe.	<ul style="list-style-type: none"> • Substitua a bateria (consulte "Como substituir a bateria" no <i>Guia do usuário</i>). • Se o problema persistir, entre em contato com a Dell (consulte "Como entrar em contato com a Dell" no <i>Guia do usuário</i>).
6	Falha no teste do BIOS de vídeo.	Entre em contato com a Dell (consulte "Como entrar em contato com a Dell" no <i>Guia do usuário</i>).

Mensagens do sistema



NOTA: Se a mensagem recebida não estiver listada na tabela, consulte a documentação do sistema operacional ou do programa que estava em execução no momento em que a mensagem foi exibida.

ALERT! PREVIOUS ATTEMPTS AT BOOTING THIS SYSTEM HAVE FAILED AT CHECKPOINT [NNNN]. FOR HELP IN RESOLVING THIS PROBLEM, PLEASE NOTE THIS CHECKPOINT AND CONTACT DELL TECHNICAL SUPPORT (ALERTA! TENTATIVAS ANTERIORES DE INICIALIZAÇÃO DESTE SISTEMA FALHARAM NO PONTO DE VERIFICAÇÃO [NNNN]. PARA OBTER AJUDA NA RESOLUÇÃO DESSE PROBLEMA, ANOTE O PONTO DE VERIFICAÇÃO E ENTRE EM CONTATO COM O SUPORTE TÉCNICO DA DELL) — O computador falhou três vezes consecutivas na conclusão da rotina de inicialização com o mesmo erro (consulte "Como entrar em contato com a Dell" no *Guia do usuário* para obter assistência).

ERRO DA SOMA DE VERIFICAÇÃO DO CMOS — Possível falha na placa-mãe ou bateria baixa do RTC. Substitua a bateria (consulte "Como substituir a bateria" ou "Como entrar em contato com a Dell" no *Guia do usuário* para obter assistência).

CPU FAN FAILURE (FALHA NO VENTILADOR DA CPU) — CPU fan failure (Falha no ventilador da CPU). Substitua o ventilador da CPU (consulte "Como remover o processador" no *Guia do usuário*).

FLOPPY DISKETTE SEEK FAILURE (FALHA DE BUSCA NA UNIDADE DE DISQUETE) — Um cabo pode estar solto ou as informações de configuração do computador podem não corresponder à configuração de hardware. Verifique as conexões dos cabos (consulte "Como entrar em contato com a Dell" no *Guia do usuário* para obter assistência).

DISKETTE READ FAILURE (FALHA DE LEITURA DO DISQUETE) — O disquete pode estar com defeito ou um cabo pode estar solto. Substitua o disquete/verifique se há uma conexão de cabo solta.

HARD-DISK READ FAILURE (FALHA DE LEITURA NA UNIDADE DE DISCO RÍGIDO) — Possível falha da unidade de disco rígido durante o teste de inicialização da unidade (consulte "Como entrar em contato com a Dell" no *Guia do usuário* para obter assistência).

KEYBOARD FAILURE (FALHA NO TECLADO) — Falha no teclado ou cabo do teclado solto (consulte "Problemas de teclado" no *Guia do usuário*).

NO BOOT DEVICE AVAILABLE (NENHUM DISPOSITIVO DE INICIALIZAÇÃO DISPONÍVEL) — O sistema não conseguiu detectar um dispositivo ou partição inicializável.

- Se a unidade de disquete for o dispositivo de inicialização, certifique-se de que os cabos estão conectados e que há um disquete inicializável na unidade.
- Se a unidade de disco rígido for o dispositivo de inicialização, certifique-se de que os cabos estão conectados e de que a unidade está instalada corretamente e particionada como um dispositivo de inicialização.
- Entre na configuração do sistema e certifique-se de que as informações da seqüência de inicialização estão corretas (consulte "Como entrar na configuração do sistema" no *Guia do usuário*).

NO TIMER TICK INTERRUPT (SEM INTERRUPÇÃO DE MARCAÇÃO DE TEMPO) — Um chip na placa do sistema pode estar com defeito ou pode ser uma falha da placa-mãe (consulte "Como entrar em contato com a Dell" no *Guia do usuário* para obter assistência).

NON-SYSTEM DISK OR DISK ERROR (DISCO NÃO É DO SISTEMA OU ERRO DE DISCO) — Substitua o disquete por outro que tenha um sistema operacional inicializável ou remova o disquete da unidade A e reinicie o computador.

NOT A BOOT DISKETTE (NÃO É UM DISCO DE INICIALIZAÇÃO) — Insira um disquete inicializável na unidade e reinicie o computador.

NOTICE - HARD DRIVE SELF MONITORING SYSTEM HAS REPORTED THAT A PARAMETER HAS EXCEEDED ITS NORMAL OPERATING RANGE. DELL RECOMMENDS THAT YOU BACK UP YOUR DATA REGULARLY. A PARAMETER OUT OF RANGE MAY OR MAY NOT INDICATE A POTENTIAL HARD DRIVE PROBLEM (AVISO - O SISTEMA DE AUTO-MONITORAMENTO DA UNIDADE DE DISCO RÍGIDO REPORTOU QUE UM PARÂMETRO ULTRAPASSOU O SEU INTERVALO DE OPERAÇÃO NORMAL. A DELL RECOMENDA QUE VOCÊ FAÇA REGULARMENTE UM BACKUP DOS SEUS DADOS. UM PARÂMETRO FORA DO INTERVALO PODE INDICAR OU NÃO UM PROBLEMA EM POTENCIAL DA UNIDADE DE DISCO RÍGIDO) — Erro de S.M.A.R.T., possível falha da unidade de disco rígido. Este recurso pode ser ativado ou desativado na configuração do BIOS.

Solucionador de problemas de hardware

Se algum dispositivo não for detectado durante a instalação do sistema operacional ou for detectado, porém incorretamente configurado, você poderá usar o Solucionador de problemas de hardware para resolver a incompatibilidade.

Windows XP:

- 1 Clique em **Iniciar**→ **Ajuda e suporte**.
- 2 Digite **solucionador de problemas de hardware** no campo de pesquisa e pressione <Enter> para iniciar a pesquisa.
- 3 Na seção **Corrigir um problema**, clique em **Solucionador de problemas de hardware**.

- 4 Na lista do **Solucionador de problemas de hardware**, selecione a opção que melhor descreve o problema e clique em **Avançar** para prosseguir com as etapas restantes da solução do problema.

Windows Vista:

- 1 Clique no botão Iniciar  do Windows Vista e clique em **Ajuda e suporte**.
- 2 Digite **solucionador de problemas de hardware** no campo de pesquisa e pressione <Enter> para iniciar a pesquisa.
- 3 Nos resultados da pesquisa, selecione a opção que melhor descreve o problema e prossiga com as etapas restantes da solução do problema.

Dell Diagnostics



ADVERTÊNCIA: Antes de começar qualquer dos procedimentos desta seção, siga as instruções de segurança contidas no *Guia de Informações do Produto*.

Quando usar o Dell Diagnostics

Se você tiver algum problema com o seu computador, execute as verificações mostradas em Problemas de travamento e de software (consulte "Solução de problemas" no *Guia do usuário*) e execute o Dell Diagnostics antes de entrar em contato com a Dell para solicitar assistência.

Você pode executar o Dell Diagnostics a partir do disco rígido ou do disco *Drivers and Utilities* (Drivers e utilitários).

Consulte "Configuração do sistema" no *Guia do usuário* para examinar as informações de configuração do computador, e assegurar que o dispositivo que deseja testar está exibido na configuração do sistema e está ativo.



NOTA: O Dell Diagnostics funciona apenas em computadores Dell.



NOTA: Imprima os seguintes procedimentos antes de executar o Dell Diagnostics.

Como iniciar o Dell Diagnostics a partir do disco rígido

O Dell Diagnostics está localizado em uma partição oculta do utilitário de diagnóstico no disco rígido.



NOTA: Se o computador não mostrar nenhuma imagem na tela, consulte "Como entrar em contato com a Dell" no *Guia do usuário*.

- 1 Ligue (ou reinicie) o computador.

- 2 Quando o logotipo da DELL aparecer, pressione <F12> imediatamente.



NOTA: Pode ocorrer uma falha de teclado quando uma tecla é mantida pressionada por períodos prolongados. Para evitar uma possível falha do teclado, pressione e libere a tecla <F12> em intervalos uniformes para abrir o menu **dispositivo de inicialização**.



NOTA: Se a qualquer tempo for exibida uma mensagem informando que não foi encontrada nenhuma partição do utilitário de diagnóstico, execute o Dell Diagnostics a partir do disco *Drivers and Utilities* (Drivers e utilitários) (consulte "Como iniciar o Dell Diagnostics a partir do disco Drivers and Utilities (Drivers e utilitários)" na página 180).

Se esperar muito tempo e o logotipo do sistema operacional aparecer, aguarde até visualizar a área de trabalho do Microsoft Windows. Em seguida, desligue o computador e tente novamente.

- 3 No menu **dispositivo de inicialização**, use as teclas de seta para cima e para baixo ou pressione o número adequado no teclado para destacar **Boot to Utility Partition** (Inicializar na partição do utilitário) e, em seguida, pressione <Enter>.



NOTA: O recurso Quickboot altera a seqüência de inicialização somente para a inicialização atual. Na reinicialização, o computador inicializará de acordo com a seqüência de inicialização especificada na configuração do sistema.

- 4 No menu **principal** do Dell Diagnostics, clique com o mouse ou pressione <Tab> e <Enter>, para selecionar o teste que deseja executar (consulte "Menu principal do Dell Diagnostics" na página 182).



NOTA: Anote quaisquer códigos e as descrições de problemas exatamente como são exibidos e siga as instruções da tela.

- 5 Após a conclusão de todos os testes, feche a janela de teste para retornar ao menu **principal** do Dell Diagnostics.
- 6 Feche a janela do menu **principal** para sair do Dell Diagnostics e reiniciar o computador.

Como iniciar o Dell Diagnostics a partir do disco Drivers and Utilities (Drivers e utilitários)

- 1 Ligue o computador.
- 2 Pressione o botão de ejetar na frente da unidade para abrir a bandeja da unidade.

- 3 Coloque o disco *Drivers and Utilities* (Drivers e utilitários) no centro da bandeja da unidade e pressione o botão de ejetar ou empurre a bandeja com cuidado para fechá-la.
- 4 Reinicie o computador.
- 5 Quando o logotipo da DELL aparecer, pressione <F12> imediatamente.



NOTA: Pode ocorrer uma falha de teclado quando uma tecla é mantida pressionada por períodos prolongados. Para evitar uma possível falha do teclado, pressione e libere a tecla <F12> em intervalos uniformes para abrir o menu **dispositivo de inicialização**.

Se esperar muito tempo e o logotipo do sistema operacional aparecer, aguarde até visualizar a área de trabalho do Microsoft Windows. Em seguida, desligue o computador e tente novamente.

- 6 No **menu dispositivo de inicialização**, use as teclas de seta para cima e para baixo ou pressione o número adequado no teclado para destacar **Onboard or USB CD-ROM** (Inicializar na partição do utilitário) e, em seguida, pressione <Enter>.



NOTA: O recurso Quickboot altera a seqüência de inicialização somente para a inicialização atual. Na reinicialização, o computador inicializará de acordo com a seqüência de inicialização especificada na configuração do sistema.

- 7 Pressione <1> para selecionar o Dell Diagnostics.
- 8 No **menu do Dell Diagnostics** pressione <1> para selecionar o Dell Diagnostics for ResourceCD (interface gráfica de usuário).
- 9 No **menu principal** do Dell Diagnostics, clique com o mouse ou pressione <Tab> e <Enter>, para selecionar o teste que deseja executar (consulte "Menu principal do Dell Diagnostics" na página 182).



NOTA: Anote quaisquer códigos e as descrições de problemas exatamente como são exibidos e siga as instruções da tela.

- 10 Após a conclusão de todos os testes, feche a janela de teste para retornar ao **menu principal** do Dell Diagnostics.
- 11 Remova o disco *Drivers and Utilities* (Drivers e utilitários) e, em seguida, feche a janela do **menu principal** para sair do Dell Diagnostics e reiniciar o computador.

Menu principal do Dell Diagnostics

Os seguintes testes podem ser executados a partir do **menu principal** do Dell Diagnostics:

Opção	Função
Express Test (Teste expresso)	Executa um teste rápido dos dispositivos do sistema. Ele tem normalmente a duração de 10 a 20 minutos e não exige nenhuma interação por parte do usuário. Aumente as possibilidades de detectar o problema rapidamente executando primeiro o Express Test (Teste expresso).
Extended Test (Teste completo)	Executa uma verificação completa dos dispositivos do sistema. Normalmente, esse teste leva uma hora ou mais e exige que você responda a perguntas específicas periodicamente.
Custom Test (Teste personalizado)	Testa um dispositivo específico no sistema e pode ser usado para personalizar os testes a serem executados.
Symptom Tree (Árvore de sintomas)	Mostra uma lista de sintomas comuns e permite selecionar um teste com base no sintoma do problema que está ocorrendo.

Para qualquer problema encontrado durante um teste, será exibida uma mensagem mostrando o código do erro e uma descrição do problema. Anote o código do erro e a descrição do problema exatamente como são exibidos e siga as instruções da tela. Se não conseguir resolver o problema, entre em contato com a Dell (consulte "Como entrar em contato com a Dell" no *Guia do usuário*).



NOTA: A Etiqueta de serviço do computador está na parte superior de cada tela de teste. Ao entrar em contato com o suporte da Dell, tenha a etiqueta de serviço à mão.

As guias a seguir fornecem informações adicionais dos testes executados a partir da opção **Custom Test** (Teste personalizado) ou **Symptom Tree** (Árvore de sintomas):

Guia	Função
Results (Resultados)	Mostra os resultados do teste e as condições de erro encontradas.
Errors (Erros)	Mostra as condições de erro encontradas, os códigos de erro e a descrição do problema.
Help (Ajuda)	Descreve o teste e quaisquer requisitos para a execução desse teste.

Guia	Função
Configuration (Configuração) (somente no teste personalizado)	Mostra a configuração do hardware do dispositivo selecionado. O Dell Diagnostics obtém as informações sobre a configuração de todos os dispositivos a partir da configuração do sistema, da memória e de vários testes internos e as exibe na lista de dispositivos localizada no painel esquerdo da tela. NOTA: A lista de dispositivos pode não mostrar os nomes de todos os componentes instalados no computador ou de todos os dispositivos conectados a ele.
Parameters (Parâmetros) (somente no teste personalizado)	Permite personalizar o teste, se aplicável, alterando suas configurações.

Solução de problemas

Siga estas dicas para solucionar problemas no computador:

- Se você tiver adicionado ou removido uma peça antes do surgimento do problema, verifique os procedimentos de instalação e certifique-se de que a peça esteja instalada corretamente.
- Se um dispositivo periférico não funcionar, certifique-se de que ele esteja conectado corretamente.
- Se aparecer alguma mensagem na tela, anote a mensagem exata. Essa mensagem pode ajudar a equipe de suporte a diagnosticar e corrigir o(s) problema(s).
- Se aparecer alguma mensagem de erro em algum programa, consulte a documentação correspondente.



NOTA: Os procedimentos descritos neste documento foram escritos para o modo de exibição padrão do Windows, e podem não funcionar se configurar seu computador Dell para o modo de exibição clássico do Windows.

Problemas de bateria

 **ADVERTÊNCIA:** Se a nova bateria não for instalada corretamente, haverá risco de explosão. Use somente baterias do tipo recomendado pelo fabricante ou equivalente. Descarte as baterias usadas de acordo com as instruções do fabricante.

 **ADVERTÊNCIA:** Antes de começar qualquer dos procedimentos desta seção, siga as instruções de segurança contidas no *Guia de Informações do Produto*.

TROQUE A BATERIA — Se precisar redefinir repetidamente a data e a hora toda vez que ligar o computador, ou se aparecer uma data e hora incorretas durante a inicialização, substitua a bateria (consulte "Como substituir a bateria" no *Guia do usuário*). Se ainda assim a bateria não funcionar adequadamente, entre em contato com a Dell (consulte "Como entrar em contato com a Dell" no *Guia do usuário*).

Problemas de unidades de disco

 **ADVERTÊNCIA:** Antes de começar qualquer dos procedimentos desta seção, siga as instruções de segurança contidas no *Guia de Informações do Produto*.

VERIFIQUE SE O MICROSOFT WINDOWS RECONHECE A UNIDADE —

Windows XP:

- Clique em **Iniciar** e clique em **Meu computador**.

Windows Vista:

- Clique no botão **Iniciar**  do Windows Vista e clique em **Computador**.

Se a unidade não estiver na lista, execute uma varredura completa com o software antivírus para procurar e remover vírus. Às vezes, os vírus podem impedir que o Windows reconheça a unidade.

TESTE A UNIDADE —

- Insira um outro disco para eliminar a possibilidade de que o original esteja com defeito.
- Insira um disquete inicializável e reinicie o computador.

LIMPE A UNIDADE OU O DISCO — Consulte "Como limpar o computador" na página 166.

VERIFIQUE AS CONEXÕES DOS CABOS

EXECUTE O SOLUCIONADOR DE PROBLEMAS DE HARDWARE — Consulte "Solucionador de problemas de hardware" na página 178.

EXECUTE O DELL DIAGNOSTICS — Consulte "Dell Diagnostics" na página 179.

Problemas de unidade óptica



NOTA: A vibração da unidade óptica em alta velocidade é normal e pode provocar ruído, o que não indica um defeito na unidade ou na mídia.



NOTA: Devido aos diferentes tipos de arquivo e de regiões existentes no mundo inteiro, nem todos os títulos em DVD funcionam em todas as unidades de DVD.

AJUSTE O CONTROLE DE VOLUME DO WINDOWS —

- Clique no ícone do alto-falante no canto inferior direito da tela.
- Para garantir que o volume esteja audível, clique no controle deslizante e arraste-o para cima.
- Para certificar-se de que o som não está sem áudio, clique em uma das caixas marcadas.

VERIFIQUE OS ALTO-FALANTES E O SUBWOOFER (CAIXA ACÚSTICA DE SONS GRAVES) —

Consulte "Problemas de som e alto-falante" na página 196.

Problemas ao gravar em uma unidade óptica

FECHE OS OUTROS PROGRAMAS — A unidade óptica precisa receber um fluxo contínuo de dados durante o processo de gravação. Se esse fluxo for interrompido, ocorrerá um erro. Experimente fechar todos os programas antes de gravar na unidade óptica.

DESATIVE O MODO DE ESPERA NO WINDOWS ANTES DE GRAVAR EM UM DISCO —

Pesquise a palavra chave espera na Ajuda e suporte do Windows para obter informações sobre modos de gerenciamento de energia.

Problemas de disco rígido

EXECUTE A VERIFICAÇÃO DO DISCO —

Windows XP:

- 1 Clique em **Iniciar** e clique em **Meu computador**.
- 2 Clique com o botão direito em **Disco local C:**.
- 3 Clique em **Propriedades**→ **Ferramentas**→ **Verificar agora**.
- 4 Clique em **Procurar setores defeituosos e tentar recuperá-los** e clique em **Iniciar**.

Windows Vista:

- 1 Clique em **Iniciar**  e clique em **Meu computador**.
- 2 Clique com o botão direito em **Disco local C:**.
- 3 Clique em **Propriedades**→ **Ferramentas**→ **Verificar agora**.

A janela **Controle de conta de usuário** pode ser exibida. Se você for um administrador do computador, clique em **Continuar**; caso contrário, entre em contato com o administrador para continuar com a ação desejada.

- 4 Siga as instruções da tela.

Problemas de e-mail, de modem e de Internet



ADVERTÊNCIA: Antes de começar qualquer dos procedimentos desta seção, siga as instruções de segurança contidas no *Guia de Informações do Produto*.



NOTA: Conecte o modem somente a uma tomada de telefone analógico. O modem não funciona enquanto ele estiver conectado a uma rede telefônica digital.



NOTA: Não tente conectar um cabo telefônico no conector da placa de rede (consulte "Conectores do painel traseiro" no *Guia do usuário*).

VERIFIQUE AS CONFIGURAÇÕES DE SEGURANÇA DO MICROSOFT OUTLOOK® EXPRESS —

Se não conseguir abrir seus anexos de correio eletrônico:

- 1 No Outlook Express, clique em Ferramentas→ Opções→ Segurança.
- 2 Clique em Não permitir que sejam salvos nem abertos anexos que possam conter vírus, para remover a marca de seleção conforme a necessidade.

VERIFIQUE A CONEXÃO DA LINHA TELEFÔNICA

VERIFIQUE A TOMADA DO TELEFONE

CONECTE O MODEM DIRETAMENTE À TOMADA DO TELEFONE NA PAREDE

USE OUTRA LINHA TELEFÔNICA —

- Verifique se a linha telefônica está conectada ao conector no modem (esse conector tem uma etiqueta verde ou um ícone em forma de conector ao seu lado).
- Certifique-se de ouvir um clique ao inserir o conector da linha telefônica no modem.
- Desconecte a linha telefônica do modem e conecte-a a um telefone e, em seguida, verifique se o tom de discar está presente.
- Se tiver outros dispositivos telefônicos, como secretária eletrônica, fax, protetor contra surtos de voltagem ou divisor de linha, compartilhando a mesma linha, desative-os e utilize um cabo telefônico para conectar o modem diretamente à tomada do telefone na parede. Se você estiver usando um fio de 3 metros (10 ft) ou mais, experimente usar um menor.

EXECUTE A FERRAMENTA DE DIAGNÓSTICO DO MODEM —

Windows XP:

- 1 Clique em Iniciar→ Todos os programas→ Auxiliar de modem.
- 2 Siga as instruções da tela para identificar e solucionar os problemas do modem.
O Auxiliar de modem não está disponível em todos os computadores.

Windows Vista:

- 1 Clique em Iniciar → Todos os programas→ Ferramenta de diagnóstico do modem.
- 2 Siga as instruções da tela para identificar e solucionar os problemas do modem.
O diagnóstico do modem não está disponível em todos os computadores.

VERIFIQUE SE O MODEM ESTÁ SE COMUNICANDO COM O WINDOWS —

Windows XP:

- 1 Clique em **Iniciar** → **Painel de controle** → **Impressoras e outros itens de hardware** → **Opções de telefone e modem** → **Modems**.
- 2 Clique na porta COM do modem → **Propriedades** → **Diagnóstico** → **Consultar modem** para verificar se o modem está se comunicando com o Windows.

Se todos os comandos receberem respostas, o modem estará funcionando corretamente.

Windows Vista:

- 1 Clique em **Iniciar**  → **Painel de controle** → **Hardware e sons** → **Opções de telefone e modem** → **Modems**.
- 2 Clique na porta COM do modem → **Propriedades** → **Diagnóstico** → **Consultar modem** para verificar se o modem está se comunicando com o Windows.

Se todos os comandos receberem respostas, o modem estará funcionando corretamente.

VERIFIQUE SE VOCÊ ESTÁ CONECTADO À INTERNET — Verifique se está inscrito em um provedor de Internet. Com o programa de e-mail Outlook Express aberto, clique em **Arquivo**. Se houver uma marca de seleção ao lado de **Trabalhar off-line**, clique nela para removê-la e conecte-se à Internet. Entre em contato com o seu provedor Internet para obter ajuda.

Mensagens de erro

 **ADVERTÊNCIA:** Antes de começar qualquer dos procedimentos desta seção, siga as instruções de segurança contidas no *Guia de Informações do Produto*.

Se a mensagem de erro não estiver listada, consulte a documentação do sistema operacional ou do programa que estava em execução no momento em que a mensagem foi exibida.

A FILENAME CANNOT CONTAIN ANY OF THE FOLLOWING CHARACTERS (O NOME DE UM ARQUIVO NÃO PODE CONTER NENHUM DOS SEGUINTEs CARACTERES): \ / : * ? " < > | CONSULTE — Não use esses caracteres em nomes de arquivos.

A REQUIRED .DLL FILE WAS NOT FOUND (UM ARQUIVO .DLL NECESSÁRIO NÃO FOI ENCONTRADO) — O programa que está tentando abrir não apresenta um arquivo essencial. Para remover e reinstalar o programa:

Windows XP:

- 1 Clique em **Iniciar** → **Painel de controle** → **Adicionar ou remover programas** → **Programas e recursos**.
- 2 Selecione o programa que deseja remover.
- 3 Clique em **Desinstalar**.
- 4 Consulte a documentação do programa para obter instruções sobre instalação.

Windows Vista:

- 1 Clique em **Iniciar**  → Painel de controle → Programas → Programas e recursos.
- 2 Selecione o programa que deseja remover.
- 3 Clique em **Desinstalar**.
- 4 Consulte a documentação do programa para obter instruções sobre instalação.

drive letter : \ IS NOT ACCESSIBLE. THE DEVICE IS NOT READY (X:\ NÃO ESTÁ ACESSÍVEL. O DISPOSITIVO NÃO ESTÁ PRONTO) — A unidade não consegue ler o disco. Insira um disco na unidade e tente novamente.

INSERT BOOTABLE MEDIA (INSIRA UMA MÍDIA INICIALIZÁVEL) — Insira um disquete, CD ou DVD inicializável.

NON-SYSTEM DISK ERROR (DISCO NÃO É DO SISTEMA) — Remova o disquete da unidade de disquete e reinicie o computador.

NOT ENOUGH MEMORY OR RESOURCES. CLOSE SOME PROGRAMS AND TRY AGAIN (MEMÓRIA OU RECURSOS INSUFICIENTES. FECHER ALGUNS PROGRAMAS E TENTE NOVAMENTE) — Feche todas as janelas e abra o programa que deseja usar. Em alguns casos, pode ser necessário reiniciar o computador para restaurar os recursos. Nesse caso, tente executar o programa que deseja usar primeiro.

OPERATING SYSTEM NOT FOUND (SISTEMA OPERACIONAL NÃO ENCONTRADO) — Entre em contato com a Dell (consulte "Como entrar em contato com a Dell" no *Guia do usuário*).

Problemas com dispositivos IEEE 1394

 **ADVERTÊNCIA:** Antes de começar qualquer dos procedimentos desta seção, siga as instruções de segurança contidas no *Guia de Informações do Produto*.

VERIFIQUE SE O CABO DO DISPOSITIVO IEEE 1394 ESTÁ INSERIDO CORRETAMENTE NO DISPOSITIVO E NO CONECTOR DO COMPUTADOR

CERTIFIQUE-SE DE QUE O DISPOSITIVO IEEE 1394 ESTEJA ATIVADO NA CONFIGURAÇÃO DO SISTEMA — Consulte "Opções de configuração do sistema" no *Guia do usuário*.

VERIFIQUE SE O DISPOSITIVO IEEE 1394 É RECONHECIDO PELO WINDOWS —

Windows XP:

- 1 Clique em **Iniciar** e clique em **Painel de controle**.
- 2 Em **Selecione uma categoria**, clique em **Desempenho e manutenção** → **Sistema** → **Propriedades do sistema** → **Hardware** → **Gerenciador de dispositivos**.

Windows Vista:

- 1 Clique em **Iniciar**  → **Painel de controle** → **Hardware e sons**.
- 2 Clique em **Gerenciador de dispositivos**.

Se o dispositivo IEEE 1394 estiver na lista, o Windows reconhecerá o dispositivo.

CERTIFIQUE-SE DE QUE A PLACA IEEE 1394 ESTEJA CORRETAMENTE ENCAIXADA
CERTIFIQUE-SE DE QUE O CABO IEEE 1394 ESTEJA CONECTADO FIRMEMENTE AO
CONECTOR DA PLACA DO SISTEMA E AO CONECTOR NO PAINEL FRONTAL DE E/S
SE VOCÊ TIVER PROBLEMAS COM UM DISPOSITIVO IEEE 1394 FORNECIDO PELA
DELL — Entre em contato com a Dell (consulte "Como entrar em contato com
a Dell" no *Guia do usuário*).

SE VOCÊ TIVER PROBLEMAS COM UM DISPOSITIVO IEEE 1394 NÃO FORNECIDO
PELA DELL — Entre em contato com o fabricante do dispositivo IEEE 1394.

Problemas do teclado

 **ADVERTÊNCIA:** Antes de começar qualquer dos procedimentos desta seção,
siga as instruções de segurança contidas no *Guia de Informações do Produto*.

VERIFIQUE O CABO DO TECLADO —

- Certifique-se de que o cabo do teclado está conectado firmemente ao computador.
- Desligue o computador (consulte "Como desligar o computador" no *Guia do usuário*),
reconecte o cabo do teclado como indicado no diagrama de configuração do computador
e reinicie-o.
- Certifique-se de que o cabo não esteja danificado ou desgastado e verifique se há
pinos tortos ou quebrados nos conectores do cabo. Endireite os pinos tortos.
- Remova os cabos de extensão do teclado e conecte o teclado diretamente ao computador.

TESTE O TECLADO — Conecte um teclado em bom funcionamento e tente utilizá-lo.

EXECUTE O SOLUCIONADOR DE PROBLEMAS DE HARDWARE — Consulte "Solucionador
de problemas de hardware" na página 178.

Problemas de travamento e de software

 **ADVERTÊNCIA:** Antes de começar qualquer dos procedimentos desta seção,
siga as instruções de segurança contidas no *Guia de Informações do Produto*.

O computador não inicia

VERIFIQUE AS LUZES DE DIAGNÓSTICO — Consulte "Luzes de diagnóstico" na página 169.

VERIFIQUE SE O CABO DE ALIMENTAÇÃO ESTÁ CONECTADO COM FIRMEZA AO
COMPUTADOR E À TOMADA ELÉTRICA

O computador pára de responder



AVISO: Você poderá perder dados se não conseguir executar o procedimento de desligar o sistema operacional.

DESLIGUE O COMPUTADOR — Se você não conseguir obter resposta pressionando uma tecla ou movendo o mouse, pressione e mantenha pressionado o botão liga/desliga durante, pelo menos, 8 a 10 segundos (até desligar o computador) e, em seguida, reinicie o computador.

Um programa pára de responder

FECHE O PROGRAMA —

- 1 Pressione <Ctrl><Shift><Esc> simultaneamente para ter acesso ao Gerenciador de tarefas.
- 2 Clique na guia **Aplicativos**.
- 3 Clique para selecionar o programa que não está mais respondendo.
- 4 Clique em **Finalizar tarefa**.

Um programa trava repetidamente



NOTA: As instruções de instalação da maior parte dos softwares geralmente estão na documentação ou em um disquete, CD ou DVD.

CONSULTE A DOCUMENTAÇÃO DO SOFTWARE — Se necessário, desinstale e reinstale o programa.

Um programa foi criado para um sistema operacional Windows de versão anterior

EXECUTAR O ASSISTENTE DE COMPATIBILIDADE DE PROGRAMAS —

Windows XP:

O Assistente de compatibilidade configura um programa para funcionar em um ambiente semelhante a ambientes não-XP.

- 1 Clique em **Iniciar** → **Todos os Programas** → **Acessórios** → **Assistente de compatibilidade de programas** → **Avançar**.
- 2 Siga as instruções da tela.

Windows Vista:

O Assistente de compatibilidade configura um programa para funcionar em um ambiente semelhante a ambientes não-Windows Vista.

- 1 Clique em **Iniciar**  → **Painel de controle** → **Programas** → **Usar um programa mais antigo com esta versão do Windows**.
- 2 Na tela de boas-vindas, clique em **Avançar**.
- 3 Siga as instruções da tela.

Uma tela inteiramente azul aparece

DESLIGUE O COMPUTADOR — Se você não conseguir obter resposta pressionando uma tecla ou movendo o mouse, pressione e mantenha pressionado o botão liga/desliga durante, pelo menos, 8 a 10 segundos (até desligar o computador) e, em seguida, reinicie o computador.

Outros problemas de software

CONSULTE A DOCUMENTAÇÃO DO SOFTWARE OU ENTRE EM CONTATO COM O FABRICANTE DO PRODUTO PARA OBTER INFORMAÇÕES SOBRE A SOLUÇÃO DE PROBLEMAS —

- Verifique se o programa é compatível com o sistema operacional instalado no computador.
- Certifique-se de que o computador atenda aos requisitos mínimos de hardware para executar o software. Consulte a documentação do software para obter informações.
- Certifique-se de que o programa esteja instalado e configurado de forma adequada.
- Verifique se os drivers de dispositivo não estão em conflito com o programa.
- Se necessário, desinstale e reinstale o programa.

FAÇA UMA CÓPIA DE SEGURANÇA DOS ARQUIVOS IMEDIATAMENTE

UTILIZE UM PROGRAMA ANTIVÍRUS PARA VERIFICAR O DISCO RÍGIDO, OS DISQUETES, OS CDS OU DVDS

SALVE E FECHÉ ARQUIVOS E PROGRAMAS ABERTOS E DESLIGUE O COMPUTADOR ATRAVÉS DO MENU INICIAR

Problemas de memória



ADVERTÊNCIA: Antes de começar qualquer dos procedimentos desta seção, siga as instruções de segurança contidas no *Guia de Informações do Produto*.

SE VOCÊ RECEBER UMA MENSAGEM DE MEMÓRIA INSUFICIENTE —

- Salve e feche os arquivos e saia dos programas abertos que não esteja usando para ver se isso resolve o problema.
- Verifique os requisitos mínimos de memória na documentação do software. Se necessário, instale memória adicional (consulte "Como instalar um módulo de memória" no *Guia do usuário*).
- Reinstale os módulos de memória (consulte "Memória" no *Guia do usuário*) para ter certeza de que o computador está se comunicando perfeitamente bem com a memória.
- Execute o Dell Diagnostics (consulte "Dell Diagnostics" na página 179).

SE TIVER OUTROS PROBLEMAS DE MEMÓRIA —

- Reinstale os módulos de memória (consulte "Memória" no *Guia do usuário*) para ter certeza de que o computador está se comunicando perfeitamente bem com a memória.
- Verifique se você está seguindo atentamente as orientações de instalação da memória (consulte "Como instalar um módulo de memória" no *Guia do usuário*).
- Certifique-se de que a memória em uso é compatível com o computador. Para obter informações adicionais sobre o tipo de memória suportado pelo computador, consulte "Memória" no *Guia do usuário*.
- Execute o Dell Diagnostics (consulte "Dell Diagnostics" na página 179).

Problemas de mouse



ADVERTÊNCIA: Antes de começar qualquer dos procedimentos desta seção, siga as instruções de segurança contidas no *Guia de Informações do Produto*.

VERIFIQUE O CABO DO MOUSE —

- Certifique-se de que o cabo não esteja danificado ou desgastado e verifique se há pinos tortos ou quebrados nos conectores do cabo. Endireite os pinos tortos.
- Remova os cabos de extensão do teclado e conecte o teclado diretamente ao computador.
- Verifique se o cabo do mouse está conectado como mostrado no diagrama de configuração do seu computador.

REINICIE O COMPUTADOR —

- 1 Pressione simultaneamente <Ctrl><Esc> para exibir o menu **Iniciar**.
- 2 Pressione <u>, pressione as teclas de seta para cima e para baixo para realçar **Desligar** ou **Desativar** e, em seguida, pressione <Enter>.
- 3 Após o desligamento do computador, reconecte o cabo do mouse como indicado no diagrama de configuração.
- 4 Ligue o computador.

TESTE O MOUSE — Conecte um mouse em bom funcionamento e tente utilizá-lo.

VERIFIQUE AS CONFIGURAÇÕES DO MOUSE —

Windows XP:

- 1 Clique em **Iniciar**→ **Painel de controle**→ **Mouse**.
- 2 Ajuste as configurações conforme a necessidade.

Windows Vista:

- 1 Clique em **Iniciar**  → **Painel de controle**→ **Hardware e sons**→ **Mouse**.
- 2 Ajuste as configurações conforme a necessidade.

REINSTELE O DRIVER DO MOUSE — Consulte "Processador" no *Guia do usuário*.

EXECUTE O SOLUCIONADOR DE PROBLEMAS DE HARDWARE — Consulte "Solucionador de problemas de hardware" na página 178 .

Problemas de rede



ADVERTÊNCIA: Antes de começar qualquer dos procedimentos desta seção, siga as instruções de segurança contidas no *Guia de Informações do Produto*.

VERIFIQUE A LUZ DE REDE NA PARTE FRONTAL DO COMPUTADOR — Se a luz de integridade da conexão estiver apagada (consulte "Controles e luzes" no *Guia do usuário*), não há comunicação de rede. Substitua o cabo de rede.

VERIFIQUE O CONECTOR DO CABO DE REDE — Verifique se o cabo de rede foi inserido corretamente no conector de rede na parte de trás do computador e na tomada de rede.

REINICIE O COMPUTADOR E TENDE FAZER LOGIN NA REDE NOVAMENTE

VERIFIQUE AS CONFIGURAÇÕES DE REDE — Entre em contato com seu administrador de rede, ou com a pessoa que configurou a rede, para verificar se as configurações estão corretas e se a rede está funcionando.

EXECUTE O SOLUCIONADOR DE PROBLEMAS DE HARDWARE — Consulte "Solucionador de problemas de hardware" na página 178.

Problemas de energia



ADVERTÊNCIA: Antes de começar qualquer dos procedimentos desta seção, siga as instruções de segurança contidas no *Guia de Informações do Produto*.

SE A LUZ DE ENERGIA ESTIVER VERDE E O COMPUTADOR NÃO ESTIVER RESPONDENDO — Consulte "Luzes de diagnóstico" na página 169.

SE O INDICADOR LUMINOSO DE ALIMENTAÇÃO ESTIVER VERDE E PISCANDO — O computador está no modo de espera. Pressione uma tecla, mova o mouse ou pressione o botão liga/desliga para reiniciar a operação normal.

SE O INDICADOR LUMINOSO DE ALIMENTAÇÃO ESTIVER APAGADO — O computador está desligado ou não está recebendo energia.

- Encaixe novamente o cabo de alimentação no conector de alimentação na parte de trás do computador e na tomada elétrica.
- Retire filtros de linha, extensões de cabos de alimentação e outros dispositivos de proteção de energia para verificar se o computador liga de forma adequada.
- Certifique-se de que quaisquer filtros de linha em uso estejam conectados a uma tomada elétrica e ligados.
- Certifique-se de que a tomada elétrica está funcionando, testando-a com outro dispositivo, como um abajur.
- Certifique-se de que o cabo de alimentação e o cabo do painel frontal estão conectados firmemente à placa do sistema (consulte "Componentes da placa do sistema" no *Guia do usuário*).

SE A LUZ DE ALIMENTAÇÃO ESTIVER ÂMBAR E PISCANDO — O computador está recebendo energia, mas pode existir algum problema interno de alimentação.

- Certifique-se de que a chave seletora de tensão esteja ajustada para corresponder à energia de CA de sua região (se aplicável).
- Certifique-se de que todos componentes e cabos estejam instalados corretamente e firmemente conectados à placa do sistema (consulte "Componentes da placa do sistema" no *Guia do usuário*).

SE A LUZ DE ENERGIA ESTIVER AMARELA CONSTANTE — Algum dispositivo pode estar com mau funcionamento ou instalado incorretamente.

- Remova e reinstale os módulos de memória (consulte "Memória" no *Guia do usuário*).
- Remova e reinstale quaisquer placas de expansão, incluindo placas gráficas (consulte "Placas" no *Guia do usuário*).

ELIMINE INTERFERÊNCIAS — Algumas causas possíveis de interferência são:

- Cabos de extensão de energia, de teclado e de mouse
- Muitos dispositivos conectados ao mesmo filtro de linha
- Vários filtros de linha conectados à mesma tomada elétrica

Problemas de impressora



ADVERTÊNCIA: Antes de começar qualquer dos procedimentos desta seção, siga as instruções de segurança contidas no *Guia de Informações do Produto*.



NOTA: Se precisar de assistência técnica para a impressora, entre em contato com o fabricante.

CONSULTE A DOCUMENTAÇÃO DA IMPRESSORA — Consulte a documentação da impressora para obter informações sobre configuração e solução de problemas.

VERIFIQUE SE A IMPRESSORA ESTÁ LIGADA

VERIFIQUE AS CONEXÕES DOS CABOS DA IMPRESSORA —

- Consulte a documentação da impressora para obter informações sobre conexão do cabo.
- Certifique-se de que os cabos da impressora estão conectados firmemente a ela e ao computador.

TESTE A TOMADA ELÉTRICA — Certifique-se de que a tomada elétrica está funcionando, testando-a com outro dispositivo, como um abajur.

VERIFIQUE SE A IMPRESSORA É RECONHECIDA PELO WINDOWS —

Windows XP:

- 1 Clique em **Iniciar** → **Painel de controle** → **Impressoras e outros itens de hardware** → **Exibir impressoras ou impressoras de fax instaladas**.
- 2 Se a impressora estiver listada, clique com o botão direito do mouse em seu ícone.
- 3 Clique em **Propriedades** → **Portas**. Para uma impressora paralela, verifique se a opção **Imprimir na(s) porta(s) a seguir**: está configurada como **LPT1 (Porta de impressora)**. Para uma impressora USB, verifique se a opção **Imprimir na(s) porta(s) a seguir**: está configurada como **USB**.

Windows Vista:

- 1 Clique em **Iniciar**  → **Painel de controle** → **Hardware e sons** → **Mouse**.
- 2 Se a impressora estiver listada, clique com o botão direito do mouse em seu ícone.
- 3 Clique em **Propriedades** e, em seguida, clique em **Portas**.
- 4 Ajuste as configurações conforme a necessidade.

REINSTELE O DRIVER DA IMPRESSORA — Consulte a documentação da impressora para obter informações sobre a reinstalação do driver da impressora.

Problemas de scanner



ADVERTÊNCIA: Antes de começar qualquer dos procedimentos desta seção, siga as instruções de segurança contidas no *Guia de Informações do Produto*.



NOTA: Se precisar de assistência técnica, entre em contato com o fabricante do scanner.

CONSULTE A DOCUMENTAÇÃO DO SCANNER — Consulte a documentação do scanner para obter informações sobre configuração e solução de problemas.

DESBLOQUEIE O SCANNER — Certifique-se de que o scanner está destravado (no caso de haver um botão ou aba de travamento).

REINICIE O COMPUTADOR E TENTE LIGAR O SCANNER NOVAMENTE

VERIFIQUE AS CONEXÕES DOS CABOS —

- Consulte a documentação do scanner para obter informações sobre as conexões dos cabos.
- Verifique se os cabos do scanner estão conectados firmemente ao scanner e ao computador.

VERIFIQUE SE O SCANNER É RECONHECIDO PELO MICROSOFT WINDOWS —

Windows XP:

- 1 Clique em **Iniciar** → **Painel de controle** → **Impressoras e outros itens de hardware** → **Scanners e câmeras**.
- 2 Se o seu scanner estiver na lista, isto significa que o Windows o reconhece.

Windows Vista:

1 Clique em **Iniciar**  → Painel de controle → Hardware e sons → Scanners e câmeras.

2 Se o seu scanner estiver na lista, isto significa que o Windows o reconhece.

REINSTELE O DRIVER DO SCANNER — Consulte a documentação do scanner para obter instruções.

Problemas de som e alto-falante

 **ADVERTÊNCIA:** Antes de começar qualquer dos procedimentos desta seção, siga as instruções de segurança contidas no *Guia de Informações do Produto*.

Não há som nos alto-falantes



NOTA: O controle de volume em dispositivos MP3 e outros tocadores de mídia pode se sobrepor à configuração de volume do Windows. Sempre verifique para certificar-se de que o volume no(s) tocador(es) de mídia não foi reduzido ou desligado.

VERIFIQUE AS CONEXÕES DOS CABOS DOS ALTO-FALANTES — Verifique se os alto-falantes estão conectados conforme mostrado no diagrama de configuração fornecido com eles. Se você adquiriu uma placa de som, certifique-se de que os alto-falantes estejam conectados à placa.

VERIFIQUE SE O SUBWOOFER (CAIXA ACÚSTICA DE SONS GRAVES) E OS ALTO-FALANTES ESTÃO LIGADOS — Consulte o diagrama de configuração fornecido com os alto-falantes. Se seus alto-falantes tiverem controle de volume, ajuste o volume, os graves ou os agudos, para eliminar a distorção.

AJUSTE O CONTROLE DE VOLUME DO WINDOWS — Clique ou clique duas vezes no ícone de alto-falante, no canto inferior direito da tela. Verifique se o volume está audível ou se o som não foi suprimido.

DESCONECTE OS FONES DE OUVIDO DO RESPECTIVO CONECTOR — O som dos alto-falantes é automaticamente desativado quando os fones de ouvido são conectados ao conector do painel frontal do computador.

TESTE A TOMADA ELÉTRICA — Certifique-se de que a tomada elétrica está funcionando, testando-a com outro dispositivo, como um abajur.

ELIMINE POSSÍVEIS INTERFERÊNCIAS — Desligue os ventiladores, as luzes fluorescentes ou as lâmpadas halógenas que estejam próximos para verificar se há interferência.

EXECUTE O DIAGNÓSTICO DO ALTO-FALANTE

REINSTELE O DRIVER DO SOM — Consulte "Processador" no *Guia do usuário*.

EXECUTE O SOLUCIONADOR DE PROBLEMAS DE HARDWARE — Consulte "Solucionador de problemas de hardware" na página 178.

Não há som nos fones de ouvido

VERIFIQUE A CONEXÃO DO CABO DO FONE DE OUVIDO — Verifique se o cabo de fone de ouvido está inserido corretamente no conector de fone de ouvido (consulte "Sobre o computador" na página 147).

AJUSTE O CONTROLE DE VOLUME DO WINDOWS — Clique ou clique duas vezes no ícone de alto-falante, no canto inferior direito da tela. Verifique se o volume está audível ou se o som não foi suprimido.

Problemas de vídeo e de monitor



ADVERTÊNCIA: Antes de começar qualquer dos procedimentos desta seção, siga as instruções de segurança contidas no *Guia de Informações do Produto*.



AVISO: Se o computador foi fornecido com uma placa gráfica PCI Express instalada, não é necessário remover a placa quando forem instaladas placas gráficas adicionais; entretanto, a placa é necessária para fins de solução de problemas. Caso você remova a placa, guarde-a em um lugar seguro e protegido. Para obter informações sobre a sua placa gráfica, visite support.dell.com (em inglês).

A tela está vazia



NOTA: Para obter os procedimentos de solução de problemas, consulte a documentação do monitor.

VERIFIQUE A CONEXÃO DO CABO DO MONITOR —

- Certifique-se de que o cabo do monitor esteja conectado à placa gráfica correta (em configurações com duas placas gráficas).
- Caso você esteja usando um adaptador DVI-para-VGA, certifique-se de que o adaptador está ligado corretamente à placa gráfica e ao monitor.
- Certifique-se de que o cabo do monitor está conectado como mostrado no diagrama de configuração do seu computador.
- Remova os cabos de extensão do teclado e conecte o teclado diretamente ao computador.
- Troque os cabos de alimentação do computador e do monitor para verificar se o cabo do monitor está com defeito.
- Verifique se há pinos tortos ou quebrados nos conectores (é normal que estejam faltando pinos nos conectores do cabo do monitor).

VERIFIQUE A LUZ DE ENERGIA DO MONITOR —

- Quando a luz de alimentação está acesa ou piscando, há energia no monitor.
- Se a luz de energia estiver apagada, pressione firmemente o botão para verificar se o monitor está ligado.
- Se a luz estiver piscando, pressione uma tecla ou mova o mouse para reiniciar a operação normal.

TESTE A TOMADA ELÉTRICA — Certifique-se de que a tomada elétrica está funcionando, testando-a com outro dispositivo, como um abajur.

VERIFIQUE AS LUZES DE DIAGNÓSTICO — Consulte "Luzes de diagnóstico" na página 169.

Se for difícil ler a tela

VERIFIQUE AS CONFIGURAÇÕES DO MONITOR — Consulte a documentação do monitor para obter informações sobre ajuste de contraste e brilho, desmagnetizando o monitor e executando o autoteste.

AFASTE O SUBWOOFER (CAIXA ACÚSTICA DE SONS GRAVES) DO MONITOR — Se o sistema de alto-falantes incluir uma caixa acústica de sons graves, certifique-se de que o mesmo esteja posicionado pelo menos a 60 cm (2 ft) de distância do monitor.

AFASTE O MONITOR DE FONTES DE ALIMENTAÇÃO EXTERNAS — Ventiladores, lâmpadas fluorescentes, lâmpadas halógenas e outros dispositivos elétricos podem fazer com que a imagem da tela "treme". Desligue os dispositivos próximos para verificar se há interferência.

GIRE O MONITOR PARA ELIMINAR O EFEITO E A POSSÍVEL INTERFERÊNCIA DA LUZ DO SOL

AJUSTE AS CONFIGURAÇÕES DE VÍDEO DO WINDOWS —

Windows XP:

- 1 Clique em **Iniciar** → **Painel de controle** → **Aparência e temas**.
- 2 Clique na área que você quer alterar ou clique no ícone **Vídeo**.
- 3 Experimente diferentes configurações para **Qualidade da cor** e **Resolução da tela**.

Windows Vista:

- 1 Clique em **Iniciar**  → **Painel de controle** → **Hardware e sons** → **Personalização** → **Configurações de vídeo**.
- 2 Ajuste as configurações de **Resolução** e **Cores**, conforme a necessidade.

A qualidade da imagem 3D é ruim

VERIFIQUE A CONEXÃO DO CABO DE ALIMENTAÇÃO DA PLACA GRÁFICA — Certifique-se de que o cabo de alimentação da(s) placa(s) gráfica(s) está ligado corretamente à(s) placa(s).

VERIFIQUE AS CONFIGURAÇÕES DO MONITOR — Consulte a documentação do monitor para obter informações sobre ajuste de contraste e brilho, desmagnetizando o monitor e executando o autoteste.

Apenas uma parte da tela está legível

LIGUE O COMPUTADOR E O MONITOR, E AJUSTE OS CONTROLES DE CONTRASTE E BRILHO —

Se o monitor funciona, a(s) placa(s) gráfica(s) pode(m) estar com defeito. Entre em contato com a Dell (consulte "Como entrar em contato com a Dell" no *Guia do usuário*).

Índice remissivo

A

- alimentação
 - luz, 149, 153
 - UPS, 165
- arquivo de ajuda
 - Centro de ajuda e suporte do Windows, 145
- Assistente de transferência de configurações e arquivos, 161
- assistentes
 - Assistente para transferência de arquivos e configurações, 161

B

- bateria
 - problemas, 184

C

- CD do sistema operacional, 146
- CDs
 - sistema operacional, 146
- Centro de ajuda e suporte, 145
- chave seletora de tensão, 150, 154
- códigos de bipe, 174
- Como iniciar o Dell Diagnostics a partir do CD Drivers and Utilities (Drivers e utilitários), 180

Como iniciar o Dell Diagnostics a partir do disco rígido, 179

- computador
 - códigos de bipe, 174
 - falhas, 189-191
 - pára de responder, 189-190

- conectores
 - adaptador de rede, 156
 - energia, 150, 154
 - entrada de linha, 156
 - fone de ouvido, 149, 153
 - IEEE, 148, 152
 - mouse, 155
 - paralelo, 155
 - saída de linha, 156
 - serial, 157
 - som, 156
 - teclado, 157
 - USB, 148, 152, 156-157

- conectores de som
 - entrada de linha, 156
 - saída de linha, 156

- conflitos
 - incompatibilidades de software e hardware, 178

conflitos de IRQ, 178

Contrato de licença para o usuário final, 142

D

Dell Diagnostics, 179

diagnóstico

códigos de bipe, 174

Dell, 179

luzes, 149, 153, 169

disco rígido

luz de atividade, 148-149,

152-153

problemas, 185

documentação

Contrato de licença para o usuário

final, 142

ergonoma, 142

garantia, 142

Guia de informações do
produto, 142

Guia do usuário, 142

on-line, 144

regulamentação, 142

segurança, 142

E

email

problemas, 186

energia

conector, 150, 154

dispositivos de proteção, 165

estabilizadores de linha, 165

problemas, 193

protetores contra surtos, 165

Etiqueta de serviço, 143

etiquetas

Etiqueta de serviço, 143

Microsoft Windows, 143

F

fone de ouvido

conector, 149, 153

fonte de alimentação

ininterrupta. Consulte

UPS, 165

G

Guia de informações do
produto, 142

Guia do usuário, 142

H

hardware

códigos de bipe, 174

conflitos, 178

Dell Diagnostics, 179

I

IEEE

conectores, 148, 152

IEEE 1394

problemas, 188

impressora
 conexão, 161
 configuração, 161
 problemas, 194
informações de ergonomia, 142
informações de
 regulamentação, 142
informações sobre garantia, 142
instruções de segurança, 142
Internet
 problemas, 186

L

liga/desliga
 botão, 148, 152
luz de energia
 estado, 193
luzes
 alimentação, 149, 153
 atividade da rede, 156
 atividade do disco
 rígido, 148-149, 152-153
 diagnóstico, 149, 153, 169
 integridade da conexão, 155
 parte traseira do computador, 169
 rede, 155-156
luzes de diagnóstico, 169

M

memória
 problemas, 191

mensagens
 erro, 187
mensagens de erro
 códigos de bipe, 174
 luzes de diagnóstico, 169
 problemas, 187
modem
 problemas, 186
monitor
 branco, 197
 dificuldades para ler, 198
 problemas, 197
mouse
 conector, 155
 problemas, 192

P

placas
 slots, 151, 154
problemas
 ajuste do volume, 196
 bateria, 184
 códigos de bipe, 174
 computador pára de
 responder, 189-190
 conflitos, 178
 Dell Diagnostics, 179
 dificuldades em ler na tela, 198
 dificuldades em ler no monitor, 198
 disco rígido, 185
 email, 186
 energia, 193
 estado da luz de energia, 193

problemas (*Continuação*)
 falhas no computador, 189-191
 gerais, 189
 IEEE 1394, 188
 impressora, 194
 Internet, 186
 luzes de diagnóstico, 169
 memória, 191
 mensagens de erro, 187
 modem, 186
 monitor em branco, 197
 mouse, 192
 programa pára de responder, 190
 programa trava, 190
 rede, 193
 scanner, 195
 software, 190-191
 teclado, 189
 tela azul, 191
 tela vazia, 197
 unidade de CD-RW, 185
 unidade óptica, 184-185
 unidades, 184
 vídeo e monitor, 197

R

rede
 conector, 156
 problemas, 193
ResourceCD
 Dell Diagnostics, 179

S

S.M.A.R.T, 178
scanner
 problemas, 195
sistema operacional
 reinstalação, 146
site de suporte, 144
Site de suporte da Dell, 144
software
 conflitos, 178
 problemas, 190-191
solução de problemas
 Centro de ajuda e suporte, 145
 conflitos, 178
 Dell Diagnostics, 179
 luzes de diagnóstico, 169
 Solucionador de problemas de hardware, 178
Solucionador de problemas de hardware, 178

T

teclado
 conector, 157
 problemas, 189
tela. Consulte *monitor*
transferência de informações
 para um novo computador, 161

U

unidade de CD-RW
 problemas, 185

unidade óptica
 problemas, 184-185

unidades
 problemas, 184

UPS, 165

USB
 conector, 156-157
 conectores, 148, 152

V

Verificar disco, 185

vídeo
 problemas, 197

vídeo. Consulte *monitor*

volume
 ajuste, 196

W

Windows XP
 Assistente para transferência de
 arquivos e configurações, 161
 Centro de ajuda e suporte, 145
 reinstalação, 146
 Solucionador de problemas de
 hardware, 178

Dell Precision™ Workstation T3400

Guía de referencia rápida

Modelo DCTA

Notas, avisos y precauciones



NOTA: Una NOTA proporciona información importante que le ayuda a utilizar su equipo de la mejor manera posible.



AVISO: Un AVISO indica la posibilidad de daños en el hardware o pérdida de datos, y le explica cómo evitar el problema.



PRECAUCIÓN: Una PRECAUCIÓN indica un posible daño material, lesión corporal o muerte.

La información contenida en este documento puede modificarse sin previo aviso.

© 2007 Dell Inc. Todos los derechos reservados.

Queda estrictamente prohibido realizar cualquier tipo de reproducción sin el consentimiento por escrito de Dell Inc.

Marcas comerciales usadas en este texto: *Dell*, el logotipo de *DELL* y *Dell Precision* son marcas comerciales de Dell Inc.; *Microsoft*, *Windows*, y *Windows Vista* son bien marcas comerciales o marcas comerciales registradas de Microsoft Corporation en Estados Unidos y otros países.

Este documento puede incluir otras marcas comerciales y nombres comerciales para referirse a las entidades que son propietarias de los mismos o a sus productos. Dell Inc. renuncia a cualquier interés sobre la propiedad de marcas y nombres comerciales que no sean los suyos.

Modelo DCTA

Agosto 2007

N/P KP542

Rev. A00

Contenido

Localización de información	209
Acerca del equipo	215
Vista frontal (orientación de torre)	215
Vista posterior (orientación de torre)	218
Vista frontal (orientación de escritorio)	219
Vista posterior (orientación de escritorio)	222
Conectores del panel posterior	223
Configuración del equipo	225
Cambio entre las orientaciones de torre y de escritorio	225
Instalación del equipo en un lugar cerrado	226
Transferencia de información a un equipo nuevo	229
Dispositivos de protección de la alimentación	233
Limpieza del equipo	234
Ordenador, teclado y monitor	234
Ratón (no óptico)	235
Unidad de disco flexible	235
CD y DVD	235
Herramientas de solución de problemas	236
Indicadores luminoso de alimentación	236
Indicadores luminosos de diagnóstico	237
Códigos de sonido	243
Mensajes del sistema	246
Solucionador de problemas de hardware	248
Dell Diagnostics	248

Solución de problemas	252
Problemas con la batería	253
Problemas con la unidad	253
Problemas con el correo electrónico, el módem e Internet	255
Mensajes de error	257
Problemas con un dispositivo IEEE 1394	258
Problemas con el teclado	259
Bloqueos y problemas con el software	259
Problemas con la memoria	261
Problemas con el ratón	262
Problemas con la red	263
Problemas de alimentación	263
Problemas con la impresora	264
Problemas con el escáner	265
Problemas con el sonido y los altavoces	266
Problemas con el vídeo y el monitor	267
Índice	271

Localización de información



NOTA: Algunos medios o funciones pueden ser opcionales y no venir incluidos con el equipo. Es posible que algunas funciones o medios no estén disponibles en determinados países.



NOTA: Su equipo puede incluir información adicional.

¿Qué busca?

- Un programa de diagnóstico para el equipo
- Controladores para mi equipo
- Software del sistema de escritorio (DSS)

Aquí lo encontrará

Disco Drivers and Utilities (Controladores y utilidades)

NOTA: El CD *Drivers and Utilities* puede ser opcional y es posible que no se entregue con su equipo.

La documentación y los controladores ya están instalados en su equipo. Puede utilizar el disco *Drivers and Utilities* para reinstalar los controladores (consulte "Reinstalación de controladores y utilidades" en la *Guía del usuario*) o ejecutar los Dell Diagnostics (consulte "Dell Diagnostics" en la página 248).

El disco puede incluir archivos "readme" con actualizaciones de última hora sobre los cambios técnicos del equipo o material de consulta destinado a los técnicos o usuarios avanzados.



Los controladores y las actualizaciones de la documentación se pueden encontrar en **support.dell.com**.

¿Qué busca?

- Información sobre la garantía
- Términos y condiciones (sólo en EE.UU.)
- Instrucciones de seguridad
- Información sobre normativas
- Información sobre ergonomía
- Contrato de licencia de usuario final

Aquí lo encontrará**Guía de información del producto Dell™**

-
- Cómo quitar y sustituir componentes
 - Especificaciones
 - Cómo configurar los valores del sistema
 - Cómo solucionar problemas

Guía del usuario de Dell Precision™

Centro de ayuda y soporte técnico de Microsoft® Windows® XP y Windows Vista™

- 1** Haga clic en **Inicio**→ **Ayuda y soporte técnico**→ **Guías del usuario y del sistema de Dell**→ **Guías del sistema**.
- 2** Haga clic en la *Guía del usuario* de su equipo.

¿Qué busca?

- Etiqueta de servicio y código de servicio urgente
- Clave del producto de Microsoft Windows

Aquí lo encontrará**Etiqueta de servicio y clave del producto de Microsoft Windows**

Estas etiquetas se incluyen en el equipo.

- Utilice la etiqueta de servicio para identificar el equipo cuando utilice **support.dell.com** o se ponga en contacto con el servicio de asistencia.
- Escriba el código de servicio urgente para dirigir su llamada cuando se ponga en contacto con el servicio de asistencia.



NOTA: Como medida de refuerzo de la seguridad, la recientemente diseñada etiqueta de la licencia de Microsoft Windows incorpora una parte que aparenta faltar o *agujero* para evitar que se quite.

¿Qué busca?	Aquí lo encontrará
<ul style="list-style-type: none"> • Soluciones: consejos y sugerencias para la solución de problemas, artículos de técnicos, cursos en línea y preguntas frecuentes • Comunidad: conversaciones en línea con otros clientes de Dell • Actualizaciones: información de actualización de componentes, como por ejemplo la memoria, la unidad de disco duro y el sistema operativo • Atención al cliente: información de contacto, llamada al servicio de asistencia técnica y estado de los pedidos, e información sobre garantías y reparaciones • Servicio y asistencia: estado de las llamadas al servicio de asistencia técnica, historial de asistencia, contrato de servicio y conversaciones en línea con el personal de asistencia • El servicio Dell Technical Update: proporciona notificación proactiva mediante correo electrónico de actualizaciones de software y hardware para el equipo • Referencia: documentación del equipo, detalles en la configuración de mi equipo, especificaciones del producto y documentación técnica • Descargas: controladores certificados, revisiones y actualizaciones de software 	<p data-bbox="537 231 963 295">Sitio web de Asistencia técnica de Dell: support.dell.com</p> <p data-bbox="537 295 963 391">NOTA: seleccione su sector empresarial o región para ver el emplazamiento de asistencia apropiado.</p>

¿Qué busca?

- Desktop System Software (DSS): si reinstala el sistema operativo en el equipo, también debe reinstalar la utilidad DSS. DSS detecta automáticamente el equipo y el sistema operativo e instala las actualizaciones adecuadas para su configuración, proporcionando actualizaciones importantes para el sistema operativo y soporte para los procesadores, unidades ópticas, dispositivos USB, etc. DSS se necesita para el correcto funcionamiento del equipo Dell.

Aquí lo encontrará

Para descargar Desktop System Software:

- 1** Vaya a support.dell.com, seleccione su país o región y, a continuación, haga clic en **Drivers & Downloads** (Controladores y descargas).
- 2** Haga clic en **Select Model** (Seleccionar modelo) o **Enter a Tag** (Introducir una etiqueta), realice las correspondientes selecciones o introduzca la información adecuada para su equipo y, a continuación, haga clic en **Confirm** (Confirmar).
- 3** Desplácese a **System and Configuration Utilities** (Utilidades del sistema y la configuración) → **Desktop System Software** y, a continuación, haga clic en **Download Now** (Descargar ahora).

NOTA: la interfaz para el usuario de support.dell.com puede variar dependiendo de las selecciones que efectúe.

-
- Procedimientos para utilizar Windows XP
 - Cómo utilizar Windows Vista
 - Cómo trabajar con programas y archivos
 - Cómo personalizar mi escritorio

Centro de ayuda y soporte técnico de Windows

- 1** Haga clic en **Inicio** → **Ayuda y soporte técnico**.
- 2** Escriba una palabra o frase que describa el problema y, a continuación, haga clic en el icono de la flecha.
- 3** Haga clic en el tema que describa el problema.
- 4** Siga las instrucciones que aparecen en pantalla.

¿Qué busca?

- Cómo reinstalar el sistema operativo

Aquí lo encontrará

Soporte del sistema operativo

El sistema operativo ya está instalado en el equipo. Para volver a instalar el sistema operativo, utilice el soporte de reinstalación del *sistema operativo* que se incluye con el equipo (consulte "Restauración del sistema operativo" en la *Guía del usuario*).



Después de volver a instalar el sistema operativo, utilice el CD opcional *Drivers and Utilities* (Controladores y utilidades) para volver a instalar los controladores de los dispositivos que se incluían con el equipo.

La etiqueta de clave del producto del sistema operativo se encuentra en el ordenador.

NOTA: El color del soporte de instalación del sistema operativo varía en función del sistema que haya pedido.

-
- Cómo usar Linux
 - Debates por correo electrónico con los usuarios de productos Dell Precision y el sistema operativo Linux
 - Más información relativa a Linux y al equipo Dell Precision

Páginas Web de Linux con soporte de Dell



- linux.dell.com
- lists.us.dell.com/mailman/listinfo/linux-precision

Acerca del equipo

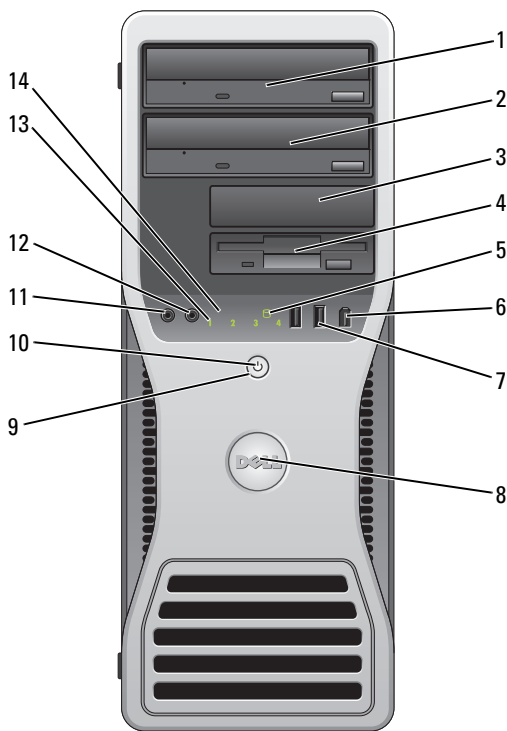
Vista frontal (orientación de torre)



1	Compartimento superior para unidad de 5,25 pulgadas	Admite una unidad óptica.
2	Compartimento inferior para unidad de 5,25 pulgadas	Admite una unidad óptica o una unidad de disco duro adicional (solo SATA).
3	Compartimento superior para unidad de 3,5 pulgadas	Admite una disquetera, un lector de tarjetas multimedia o una unidad de disco duro adicional (SATA o SAS).

4	Compartimento inferior para unidad de 3,5 pulgadas	Admite una disquetera o un lector de tarjetas multimedia.
5	Indicador luminoso de actividad de la unidad de disco duro	El indicador de actividad de la unidad de disco duro se enciende cuando el equipo lee o escribe datos en la unidad de disco duro. Este indicador luminoso también puede encenderse cuando un dispositivo, como por ejemplo una unidad óptica, está en funcionamiento.
6	Conector IEEE 1394 (opcional)	Utilice el conector IEEE 1394 opcional para dispositivos de datos de alta velocidad como cámaras de vídeo digital y dispositivos de almacenamiento externo.
7	Conectores USB 2.0 (2)	Utilice los conectores USB frontales para dispositivos que conecte ocasionalmente, como memorias USB flash o cámaras, o para dispositivos USB de inicio. Consulte "Programa de configuración del sistema" en la <i>Guía del usuario</i> para obtener más información sobre cómo iniciar desde un dispositivo USB. NOTA: Se recomienda la utilización de los conectores USB posteriores para los dispositivos que suelen permanecer siempre conectados como, por ejemplo, impresoras y teclados.
8	Placa de identificación de Dell (giratoria)	Utilice el asa de plástico de la parte posterior de la placa de identificación para girarla para la conversión de torre a escritorio o de escritorio a torre.
9	Botón de encendido	Púlselo para encender el equipo.  AVISO: Para evitar la pérdida de datos, no utilice el botón de alimentación para apagar el equipo. En su lugar, apague el ordenador mediante el sistema operativo.  AVISO: Si el sistema operativo tiene ACPI activado, al pulsar el botón de encendido el equipo llevará a cabo el apagado del sistema operativo. NOTA: El botón de encendido también puede utilizarse para activar el sistema o para ponerlo en un estado de ahorro de energía (consulte "Administración de energía" en la <i>Guía del usuario</i> para obtener más información).

10	Indicador de alimentación	<p>El indicador de alimentación se ilumina y parpadea o permanece encendido para indicar estados diferentes:</p> <ul style="list-style-type: none"> • Sin luz: el equipo está apagado (S4, S5 o apagado mecánico). • Luz verde fija: el equipo se encuentra en un estado de funcionamiento normal. • Luz verde parpadeante: el equipo se encuentra en un estado de ahorro de energía (S1 o S3). • Luz ámbar continua o parpadeante: consulte la sección "Problemas con la alimentación" en la <i>Guía del usuario</i>.
		<p>Para salir de un estado de ahorro de energía, presione el botón de encendido o utilice el teclado o el ratón, si se ha configurado como dispositivo de activación en el Administrador de dispositivos de Windows. Para obtener más información acerca de los modos de suspensión y cómo salir del modo de ahorro de energía, consulte la sección "Administración de energía" de la <i>Guía del usuario</i>.</p> <p>Para ver una descripción de los códigos de los indicadores luminosos de diagnóstico para la solución de problemas con el equipo, consulte "Indicadores luminosos de diagnóstico" en la página 237.</p>
11	Conector para micrófono	<p>Utilice el conector para micrófono para conectar un micrófono de PC para la entrada de voz o música a un programa de sonido o de telefonía.</p>
12	Conector para auriculares	<p>Utilice el conector para auriculares para conectar unos auriculares.</p>
13	Indicadores luminosos de diagnóstico (4)	<p>Utilice los indicadores luminosos para ayudar a resolver problemas con el equipo (consulte "Indicadores luminosos de diagnóstico" en la página 237).</p>
14	Indicador luminoso de enlace de red	<p>El indicador luminoso de enlace de red está encendido cuando hay una conexión correcta entre una red de 10 Mbps, 100 Mbps o 1000 Mbps (1 Gbps) y el equipo.</p>

Vista posterior (orientación de torre)

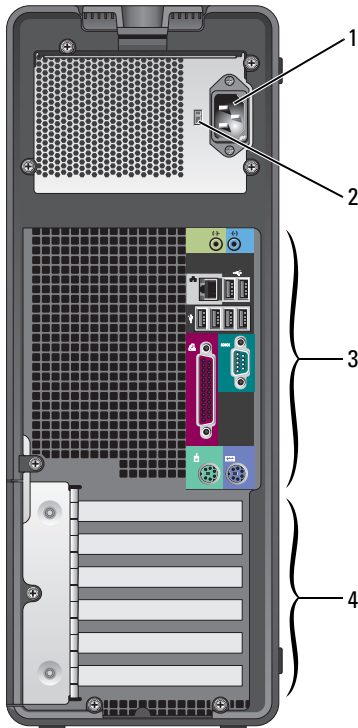

1	Conector de alimentación	Inserte el cable de alimentación.
2	Selector de tensión	Para obtener más información, consulte las instrucciones de seguridad incluidas en la <i>Guía de información del producto</i> . NOTA: El selector de tensión se encuentra disponible solamente en el 375-W PSU.
3	Conectores del panel posterior	Enchufe los dispositivos serie, USB y de otro tipo en el conector apropiado.

-
- | | | |
|---|----------------------|---|
| 4 | Ranuras para tarjeta | Permiten acceder a los conectores de las tarjetas PCI o PCI Express instaladas. |
|---|----------------------|---|



NOTA: Las ranuras de los cinco conectores superiores admiten tarjetas de longitud completa; la ranura de conector inferior admite tarjetas de media longitud.

NOTA: Consulte la documentación de las tarjetas para asegurarse de que puede instalarlas en su configuración. Algunas tarjetas que requieren más espacio físico y energía (como las tarjetas gráficas PCI Express) pueden restringir el uso de otras tarjetas.

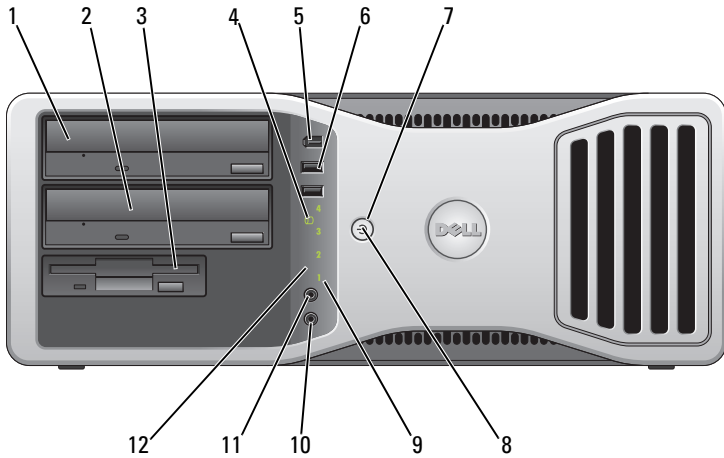
Vista frontal (orientación de escritorio)



-
- | | | |
|---|---|--|
| 1 | Compartimento superior para unidad de 5,25 pulgadas | Admite una unidad óptica |
| 2 | Compartimento inferior para unidad de 5,25 pulgadas | Admite una unidad óptica o una unidad de disco duro adicional (solo SATA). |
| 3 | Compartimento para unidad de 3,5 pulgadas | Admite una disquetera o un lector de tarjetas multimedia. |
-

4	Indicador luminoso de actividad de la unidad de disco duro	El indicador de actividad de la unidad de disco duro se enciende cuando el equipo lee o escribe datos en la unidad de disco duro. Este indicador luminoso también puede encenderse cuando un dispositivo, como por ejemplo una unidad óptica, está en funcionamiento.
5	Conector IEEE 1394 (opcional)	Utilice el conector IEEE 1394 opcional para dispositivos de datos de alta velocidad como cámaras de vídeo digital y dispositivos de almacenamiento externo.
6	Conectores USB 2.0 (2)	<p>Utilice los conectores USB frontales para dispositivos que conecte ocasionalmente, como memorias USB flash o cámaras, o para dispositivos USB de inicio. Consulte "Programa de configuración del sistema" en la <i>Guía del usuario</i> para obtener más información sobre cómo iniciar desde un dispositivo USB.</p> <p>NOTA: Se recomienda la utilización de los conectores USB posteriores para los dispositivos que suelen permanecer siempre conectados como, por ejemplo, impresoras y teclados.</p>
7	Botón de encendido	<p>Púlselo para encender el equipo.</p> <p> AVISO: Para evitar la pérdida de datos, no utilice el botón de alimentación para apagar el equipo. En su lugar, apague el ordenador mediante el sistema operativo.</p> <p> AVISO: Si el sistema operativo tiene ACPI activado, al pulsar el botón de encendido el equipo llevará a cabo el apagado del sistema operativo.</p> <p>NOTA: El botón de encendido también puede utilizarse para activar el sistema o para ponerlo en un estado de ahorro de energía (consulte "Administración de energía" en la <i>Guía del usuario</i> para obtener más información).</p>

8	Indicador de alimentación	<p>El indicador de alimentación se ilumina y parpadea o permanece encendido para indicar estados diferentes:</p> <ul style="list-style-type: none"> • Sin luz: el equipo está apagado (S4, S5 o apagado mecánico). • Luz verde fija: el equipo se encuentra en un estado de funcionamiento normal. • Luz verde parpadeante: el equipo se encuentra en un estado de ahorro de energía (S1 o S3). • Luz ámbar continua o parpadeante: consulte la sección "Problemas con la alimentación" en la <i>Guía del usuario</i>.
		<p>Para salir de un estado de ahorro de energía, presione el botón de encendido o utilice el teclado o el ratón, si se ha configurado como dispositivo de activación en el Administrador de dispositivos de Windows. Para obtener más información acerca de los modos de suspensión y cómo salir del modo de ahorro de energía, consulte la sección "Administración de energía" de la <i>Guía del usuario</i>.</p>
		<p>Para ver una descripción de los códigos de los indicadores luminosos de diagnóstico para la solución de problemas con el equipo, consulte "Indicadores luminosos de diagnóstico" en la página 237.</p>
9	Indicadores luminosos de diagnóstico (4)	<p>Utilice los indicadores luminosos para ayudar a resolver problemas con el equipo (consulte "Indicadores luminosos de diagnóstico" en la página 237).</p>
10	Conector para micrófono	<p>Utilice el conector para micrófono para conectar un micrófono de PC para la entrada de voz o música a un programa de sonido o de telefonía.</p>
11	Conector para auriculares	<p>Utilice el conector para auriculares para conectar unos auriculares.</p>
12	Indicador luminoso de enlace de red	<p>El indicador luminoso de enlace de red está encendido cuando hay una conexión correcta entre una red de 10 Mbps, 100 Mbps o 1000 Mbps (o 1 Gbps) y el ordenador.</p>

Vista posterior (orientación de escritorio)

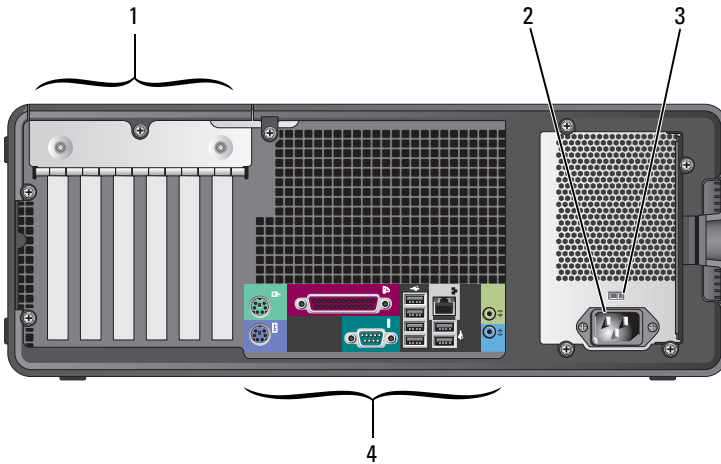

- | | | |
|---|--------------------------------|--|
| 1 | Ranuras para tarjeta | Permiten acceder a los conectores de las tarjetas PCI o PCI Express instaladas.
NOTA: Consulte la documentación de las tarjetas para asegurarse de que puede instalarlas en su configuración. Algunas tarjetas que requieren más espacio físico y energía (como las tarjetas gráficas PCI Express) pueden restringir el uso de otras tarjetas. |
| 2 | Conector de alimentación | Inserte el cable de alimentación. |
| 3 | Selector de tensión | Para obtener más información, consulte las instrucciones de seguridad incluidas en la <i>Guía de información del producto</i> .
NOTA: El selector de tensión se encuentra disponible solamente en el 375-W PSU. |
| 4 | Conectores del panel posterior | Enchufe los dispositivos serie, USB y de otro tipo en el conector apropiado. |

Conectores del panel posterior

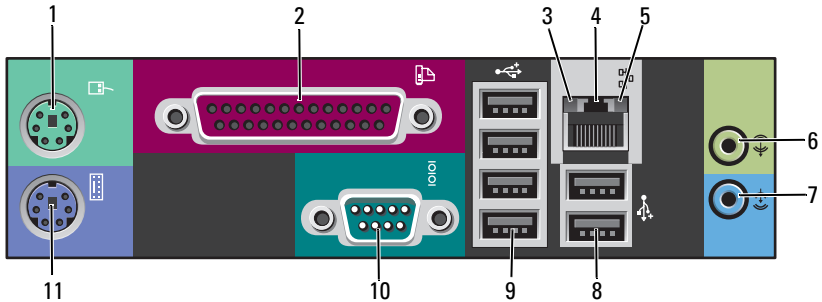

1	Conector para ratón	Enchufe un ratón PS/2 en el conector verde para ratón. Antes de conectar un ratón al equipo, apague el ordenador y todos los dispositivos conectados. Si tiene un ratón USB, enchúfelo en un conector USB.
2	Conector paralelo	Conecte un dispositivo paralelo, como una impresora, al conector paralelo. Si tiene una impresora USB, enchúfela en un conector USB. NOTA: El conector paralelo integrado se desactiva automáticamente si el equipo detecta una tarjeta instalada que contiene un conector paralelo configurado en la misma dirección. Si desea más información, consulte "Opciones de configuración del sistema" en la <i>Guía del usuario</i> .
3	Indicador de integridad de vínculo	<ul style="list-style-type: none">• Luz verde: existe una conexión correcta entre una red a 10 Mbps y el equipo.• Luz naranja: existe una conexión correcta entre una red a 100 Mbps y el equipo.• Amarillo: existe una conexión correcta entre una red a 1 Gb (o 1 000 Mbps) y el equipo.• Luz apagada: el equipo no detecta ninguna conexión física a la red.

4	Conector del adaptador de red	<p>Para conectar el equipo a una red o a un dispositivo de banda ancha, conecte un extremo de un cable de red a un enchufe de red o a su dispositivo de banda ancha. Conecte el otro extremo del cable de red al conector del adaptador de red del ordenador. Cuando el cable de red se haya conectado correctamente, oirá un clic.</p>
		<p> AVISO: No enchufe un cable de teléfono al conector de red.</p>
		<p>En equipos con una tarjeta de conector de red adicional, use los conectores de la tarjeta y de la parte posterior del ordenador al configurar varias conexiones de red (como una intranet y extranet independiente).</p>
		<p>Se recomienda que utilice cableado y conectores de categoría 5 para su red. Si debe utilizar la categoría 3 para cables, fuerce la velocidad de la red a 10 Mbps para garantizar un funcionamiento fiable.</p>
5	Indicador de actividad de red	<p>El indicador luminoso de actividad de red se enciende (parpadeando) cuando el equipo está transmitiendo o recibiendo datos de red. Un gran volumen de tráfico en la red puede hacer que este indicador parezca estar continuamente <i>encendido</i>.</p>
6	Conector de salida de línea	<p>Utilice el conector verde de salida de línea para conectar auriculares y la mayoría de altavoces con amplificadores integrados.</p> <p>En equipos con tarjeta de sonido, use el conector de la tarjeta.</p>
7	Conector de entrada de línea	<p>Utilice el conector azul de línea de entrada para conectar un dispositivo de grabación/reproducción, como un micrófono, un reproductor de cassetes, de CD o de vídeo.</p> <p>En equipos con tarjeta de sonido, use el conector de la tarjeta.</p>
8	Conectores traseros USB 2.0 doble (2)	<p>Utilice los conectores USB posteriores para los dispositivos que suelen permanecer siempre conectados como, por ejemplo, impresoras y teclados.</p> <p>NOTA: Se recomienda la utilización de los conectores USB anteriores para los dispositivos que se conectan ocasionalmente, como, por ejemplo, cámaras o claves de memoria flash, o para dispositivos USB de inicio.</p>

9	Conectores traseros USB 2.0 cuádruple (4)	Utilice los conectores USB posteriores para los dispositivos que suelen permanecer siempre conectados como, por ejemplo, impresoras y teclados. NOTA: Se recomienda la utilización de los conectores USB anteriores para los dispositivos que se conectan ocasionalmente, como, por ejemplo, cámaras o claves de memoria flash, o para dispositivos USB de inicio.
10	Conector serie	Conecte un dispositivo serie, como por ejemplo un dispositivo de bolsillo, al puerto serie. Las designaciones predeterminadas son COM1 para el conector serie 1 y COM2 para el conector serie 2 opcional. Si desea más información, consulte "Opciones de configuración del sistema" en la <i>Guía del usuario</i> .
11	Conector para teclado	Si tiene un teclado PS/2, enchúfelo en el conector morado para teclado. Si tiene un teclado USB, enchúfelo en un conector USB.

Configuración del equipo

Cambio entre las orientaciones de torre y de escritorio



PRECAUCIÓN: Antes de comenzar cualquiera de los procedimientos de esta sección, siga las instrucciones de seguridad incluidas en la *Guía de información del producto*.



NOTA: Para cambiar la orientación del equipo de torre a escritorio o de escritorio a torre, debe utilizar un kit opcional disponible de Dell. Consulte la "Información del producto" en la *Guía del usuario* para obtener más información sobre cómo realizar pedidos a Dell.



NOTA: El equipo de torre admite en la parte frontal una unidad de 3,5 pulgadas más que el ordenador de escritorio.

- 1 Siga los procedimientos que se describen en la sección "Antes de comenzar" de la *Guía del usuario*.
- 2 Extraiga la cubierta del equipo (consulte "Extracción de la cubierta del ordenador" en la *Guía del usuario*).
- 3 Extraiga el panel frontal (consulte "Extracción del panel frontal" en la *Guía del usuario*).
- 4 Extraiga el panel de la unidad y prepárelo añadiendo o quitando piezas según precise (consulte "Panel de la unidad" en la *Guía del usuario*).

Cambio de la orientación de torre a la escritorio

- 1 Extraiga todas las unidades de disquete o lectores de tarjetas multimedia instalados siguiendo los pasos de "Extracción de una unidad de disquete o un lector de tarjetas multimedia (equipo de torre)" de la *Guía del usuario* y, a continuación, vuelva a colocarlos siguiendo los pasos de "Instalación de una unidad de disquete o un lector de tarjetas multimedia (equipo de escritorio)" de la *Guía del usuario*.
- 2 Extraiga todas las unidades ópticas instaladas siguiendo los pasos de "Extracción de una unidad óptica (equipo de torre)" de la *Guía del usuario* y, a continuación, vuelva a colocarlas siguiendo los pasos de "Instalación de una unidad óptica (equipo de escritorio)" de la *Guía del usuario*.

Cambio de la orientación de escritorio a la de torre

- 1 Extraiga todas la unidad de disquete o el lector de tarjetas multimedia (si hay alguno instalado) siguiendo los pasos de "Extracción de una unidad de disquete o un lector de tarjetas multimedia (equipo de escritorio)" de la *Guía del usuario* y, a continuación, vuelva a colocarlos siguiendo los pasos de "Instalación de una unidad de disquete o un lector de tarjetas multimedia (equipo de torre)" de la *Guía del usuario*.
- 2 Extraiga todas las unidades ópticas instaladas siguiendo los pasos de "Extracción de una unidad óptica (equipo de escritorio)" de la *Guía del usuario* y, a continuación, vuelva a colocarlas siguiendo los pasos de "Instalación de una unidad óptica (equipo de torre)" de la *Guía del usuario*.

Instalación del equipo en un lugar cerrado

La instalación del equipo en un lugar cerrado puede restringir el flujo de aire, lo que podría provocar un sobrecalentamiento y repercutir en el rendimiento. Cuando instale el equipo en un lugar de estas características, siga las pautas que se indican a continuación:



AVISO: La temperatura de funcionamiento indicada en este manual refleja la temperatura ambiente máxima de trabajo. Al instalar el equipo en un lugar cerrado es preciso tener en cuenta la temperatura ambiental. Para obtener más información sobre las especificaciones del equipo, consulte "Especificaciones" en la *Guía del usuario*.

- Deje un espacio libre mínimo de 10,2 cm (4 pulgadas) alrededor del equipo con el fin de permitir que fluya el aire necesario para una correcta ventilación.

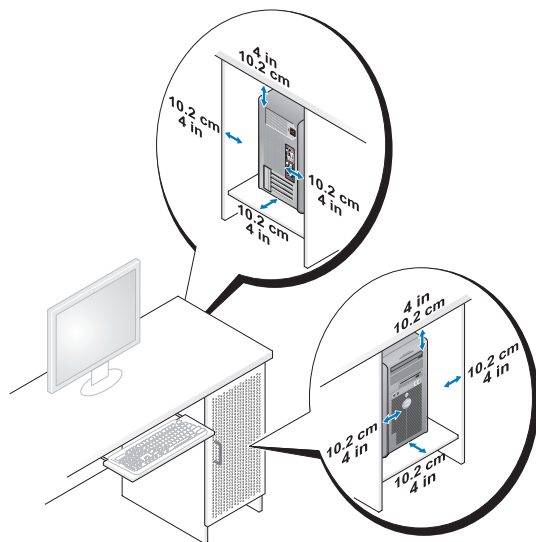

- Si se instala el equipo en una esquina de un escritorio o debajo de éste, deje al menos 5,1 cm (2 pulgadas) de espacio por la parte de atrás hasta la pared con el fin de permitir el flujo de aire necesario para disponer de una ventilación adecuada.
- Si el lugar cerrado tiene puertas, asegúrese de que dejan pasar al menos el 30 por ciento de aire (por delante y por detrás).

- No instale el equipo en un lugar cerrado que no permita el flujo del aire. La restricción del flujo de aire puede hacer que el equipo se sobrecaliente e impactar en su rendimiento.

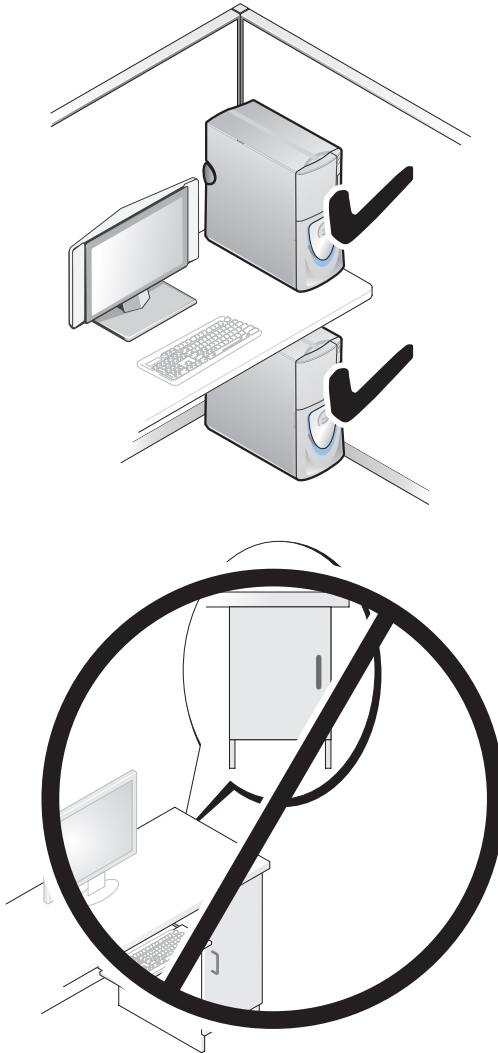

Transferencia de información a un equipo nuevo

Puede usar los *asistentes* del sistema operativo para ayudarle a transferir archivos y otros datos de un equipo a otro.

Microsoft Windows XP

El sistema operativo Microsoft Windows XP dispone del Asistente para transferencia de archivos y configuraciones, como:

- Mensajes de correo electrónico
- Configuraciones de barras de herramientas
- Tamaños de ventanas
- Marcadores de Internet

Puede transferir datos de un equipo a otro por una red o mediante una conexión de serie, o bien guardando los datos en un soporte extraíble, como puede ser un CD o DVD grabable.



NOTA: Puede transferir información de un equipo a otro conectando directamente un cable serie a los puertos de entrada/salida (E/S) de los dos equipos. Para transferir datos a través de una conexión serie, debe usar la utilidad Conexiones de red desde el Panel de control y realizar los pasos de configuración adicionales, como configurar una conexión avanzada y designar el equipo host y el equipo invitado.

Para obtener instrucciones sobre la configuración de una conexión directa por cable entre dos equipos, consulte en Microsoft Knowledge Base el artículo nº 305621 (*How to Set Up a Direct Cable Connection Between Two Computers in Windows XP [Cómo configurar una conexión por cable directa entre dos equipo en XP]*). Es posible que esta información no esté disponible en ciertos países.

El uso del Asistente para transferencia de archivos y configuraciones necesita el soporte de instalación del *Sistema operativo* que se incluye con el equipo o un disco de asistencia, que el propio asistente puede crear.



NOTA: Para obtener más información sobre la transferencia de datos, busque en support.dell.com el documento nº 154781 (*What Are The Different Methods To Transfer Files From My Old Computer To My New Dell™ Computer Using the Microsoft® Windows® XP Operating System? [¿Cuáles son los diferentes métodos para transferir archivos de mi antiguo equipo a mi nuevo equipo de Dell utilizando el sistema operativo Microsoft® Windows® XP?]*).



NOTA: Es posible que no pueda acceder al documento Dell Knowledge Base en determinados países.

Asistente para transferencia de archivos y configuraciones (con el soporte del sistema operativo)



NOTA: El Asistente para transferencia de archivos y configuraciones designa el equipo de origen desde el que se van a transferir los datos como el equipo *antiguo* y el equipo de destino al que se van a transferir los datos como el *nuevo*.

PARA PREPARAR EL EQUIPO DE DESTINO PARA LA TRANSFERENCIA DE ARCHIVOS:

- 1 Haga clic en **Inicio**→ **Todos los programas**→ **Accesorios**→ **Herramientas del sistema**→ **Asistente para transferencia de archivos y configuraciones**.
- 2 En la pantalla **¿Es éste su equipo nuevo o el antiguo?**, haga clic en **Equipo nuevo** y en **Siguiente**.
- 3 En la pantalla **¿Tiene un CD de Windows XP?**, haga clic en **Utilizaré el asistente desde el CD de Windows XP** y en **Siguiente**.
- 4 Revise la información en **Diríjase al equipo antiguo** y, a continuación, vaya al equipo de origen. **No** haga clic en **Siguiente**.

PARA COPIAR DATOS DEL EQUIPO DE ORIGEN:

- 1 Introduzca el soporte de instalación del *sistema operativo* de Windows XP en el equipo de origen.
Se mostrará la ventana **Bienvenido a Microsoft Windows XP**.
- 2 Haga clic en **Realizar tareas adicionales**.
- 3 En **¿Qué desea hacer?**, haga clic en **Transferir archivos y configuraciones**.
Se mostrará la ventana **Asistente para transferencia de archivos y configuraciones**.
- 4 Haga clic en **Siguiente**.
- 5 En **¿Es éste su equipo nuevo o el antiguo?**, haga clic en **Equipo antiguo** y en **Siguiente**.
- 6 En **Seleccione un método de transferencia**, haga clic en el método de su elección y, a continuación, haga clic en **Siguiente**.
- 7 En **Elija qué desea transferir**, haga clic para seleccionar los datos que desea transferir y haga clic en **Siguiente**.
Los datos seleccionados se copiarán y se mostrará la pantalla **Completando la fase de recopilación**.
- 8 Haga clic en **Finalizar**.

PARA TRANSFERIR INFORMACIÓN AL EQUIPO DE DESTINO:

- 1 Diríjase al equipo de destino.
- 2 En **Diríjase al equipo antiguo**, haga clic en **Siguiente**.
- 3 En **Seleccione la ubicación de los archivos y configuraciones**, seleccione el método que ha elegido para transferir los archivos y las configuraciones, y haga clic en **Siguiente**.

El asistente lee las configuraciones y los archivos recopilados y los aplica al equipo de destino. Cuando se haya completado la transferencia, se mostrará la pantalla **Completado**.

- 4 Haga clic en **Finalizado** y, a continuación, reinicie el equipo.

Asistente para transferencia de archivos y configuraciones (sin el soporte del sistema operativo)

Para ejecutar el Asistente para transferencia de archivos y configuraciones sin el soporte de instalación del *Sistema operativo*, deberá crear un disco del asistente. El disco del asistente le permite crear un archivo de imagen de copia de seguridad en un soporte extraíble.



NOTA: El Asistente para transferencia de archivos y configuraciones designa el equipo de origen desde el que se van a transferir los datos como el equipo *antiguo* y el equipo de destino al que se van a transferir los datos como el *nuevo*.

PARA CREAR UN DISCO DEL ASISTENTE:

- 1 En el equipo de destino, haga clic en **Inicio**→ **Todos los programas**→ **Accesorios**→ **Herramientas del sistema**→ **Asistente para transferencia de archivos y configuraciones**.
- 2 En la pantalla **¿Es éste su equipo nuevo o el antiguo?**, haga clic en **Equipo nuevo** y en **Siguiente**.
- 3 En **¿Tiene un CD de Windows XP?**, haga clic en **Deseo crear un disco del asistente en la siguiente unidad** y, a continuación, haga clic en **Siguiente**.
- 4 Inserte el soporte extraíble, como un CD o DVD grabable, y haga clic en **Aceptar**.
- 5 Revise la información en **Diríjase al equipo antiguo** y, a continuación, vaya al equipo de origen. *No* haga clic en **Siguiente**.

PARA COPIAR DATOS DEL EQUIPO DE ORIGEN:

- 1 Introduzca el disco del asistente en el equipo de origen.
- 2 Haga clic en **Inicio**→ **Ejecutar**.
- 3 Haga clic en **Examinar...** y vaya a **fastwiz** en el disco del asistente y, a continuación, haga clic en **Aceptar**.
- 4 En **¿Es éste su equipo nuevo o el antiguo?**, haga clic en **Equipo antiguo** y en **Siguiente**.
- 5 En **Seleccione un método de transferencia**, haga clic en el método de su elección y, a continuación, haga clic en **Siguiente**.
- 6 En **Elija qué desea transferir**, haga clic para seleccionar los datos que desea transferir y haga clic en **Siguiente**.
Los datos seleccionados se copiarán y se mostrará la pantalla **Completando la fase de recopilación**.
- 7 Haga clic en **Finalizar**.

PARA TRANSFERIR INFORMACIÓN AL EQUIPO DE DESTINO:

- 1 Diríjase al equipo de destino.
- 2 En **Diríjase al equipo antiguo**, haga clic en **Siguiente**.
- 3 En **Seleccione la ubicación de los archivos y configuraciones**, seleccione el método que ha elegido para transferir los archivos y las configuraciones, y haga clic en **Siguiente**.
El asistente lee las configuraciones y los archivos recopilados y los aplica al equipo de destino. Cuando se haya completado la transferencia, se mostrará la pantalla **Completado**.
- 4 Haga clic en **Finalizado** y, a continuación, reinicie el equipo.

Microsoft Windows Vista

- 1 Haga clic en el botón de inicio de Windows Vista, , y, a continuación, en **Transfer files and settings** (Transferir archivos y configuraciones)→ **Start Windows Easy Transfer** (Iniciar Transferencia fácil de Windows).
- 2 En el cuadro de diálogo **Control de cuentas de usuario**, haga clic en **Continue** (Continuar).
- 3 Haga clic en **Start a new transfer** (Iniciar una nueva transferencia) o en **Continue a transfer in progress** (Continuar una transferencia en curso).

Siga las instrucciones mostradas en pantalla por el asistente para Transferencia fácil de Windows.

Dispositivos de protección de la alimentación

Existen varios dispositivos que protegen contra las interrupciones y las fluctuaciones de la alimentación eléctrica:

- Supresores de sobretensión
- Acondicionadores de línea
- Sistemas de alimentación ininterrumpida (SAI)

Protectores contra sobretensión

Los supresores de picos de tensión y los enchufes múltiples equipados con protección contra picos de tensión ayudan a evitar los daños en el equipo ocasionados por sobretensiones que pueden producirse durante las tormentas eléctricas o después de interrupciones en la alimentación eléctrica. Algunos fabricantes de supresores de sobretensiones proporcionan cobertura de garantía para cierto tipo de daños. Cuando elija un supresor de sobretensiones, lea atentamente la garantía del dispositivo y compare la clasificación en julios para determinar la eficacia relativa de los diferentes dispositivos. Un dispositivo con una clasificación en julios más alta ofrece más protección.

 **AVISO:** La mayoría de los supresores de sobretensiones no protegen contra las fluctuaciones e interrupciones de la alimentación eléctrica causadas por rayos. Cuando se produzca una tormenta con aparato eléctrico, desconecte la línea telefónica de la toma de teléfono de pared y desenchufe el equipo de la toma de alimentación eléctrica.

Muchos supresores de sobretensión disponen de una toma de teléfono para proteger el módem. Consulte la documentación del supresor de sobretensiones para obtener instrucciones sobre la conexión del módem.

 **AVISO:** No todos los supresores de sobretensiones ofrecen protección para el adaptador de red. Desconecte el cable de red de la toma de red de pared durante las tormentas con aparato eléctrico.

Acondicionadores de línea

 **AVISO:** Los acondicionadores de línea no protegen contra las interrupciones de la alimentación eléctrica.

Los acondicionadores de línea están diseñados para mantener el voltaje de CA a un nivel bastante constante.

Sistemas de alimentación ininterrumpida (SAI)



AVISO: La interrupción de la alimentación eléctrica mientras se están guardando datos en la unidad de disco duro puede provocar que se pierdan datos o que el archivo resulte dañado.



NOTA: Para prolongar al máximo el tiempo de funcionamiento de la batería, conecte únicamente el equipo al SAI. Los demás dispositivos, como la impresora, pueden ser conectados a un enchufe múltiple independiente que proporcione protección contra sobretensiones.

Los sistemas SAI protegen contra fluctuaciones e interrupciones de la alimentación eléctrica. Los dispositivos SAI contienen una batería que proporciona alimentación eléctrica temporal a los dispositivos conectados cuando se interrumpe la alimentación eléctrica. La batería se carga siempre que haya alimentación de CA disponible. Consulte la documentación del fabricante del SAI para obtener información sobre el tiempo de funcionamiento de la batería y asegurarse de que el dispositivo está aprobado por Underwriters Laboratories (UL).

Limpieza del equipo



PRECAUCIÓN: Antes de comenzar cualquiera de los procedimientos de esta sección, siga las instrucciones de seguridad incluidas en la *Guía de información del producto*.

Ordenador, teclado y monitor



PRECAUCIÓN: Antes de limpiar el equipo, desconéctelo del enchufe eléctrico. Limpie el equipo con un paño suave humedecido con agua. No utilice limpiadores en aerosol o líquidos, que podrían contener sustancias inflamables.

- Utilice una aspiradora con un accesorio de cepillo para eliminar el polvo de las ranuras y los orificios del ordenador y de las teclas del teclado.



AVISO: No limpie la pantalla del monitor con ningún tipo de jabón ni solución de alcohol. Si lo hace podría dañar el recubrimiento antirreflejante.

- Para limpiar la pantalla del monitor, humedezca ligeramente con agua un paño limpio y suave. Si es posible, utilice un paño especial para limpiar la pantalla o una solución adecuada para la capa protectora antiestática del monitor.
- Limpie el teclado, el ordenador y la parte de plástico del monitor con un paño suave humedecido con agua.

Escruba bien el paño y no permita que el agua chorree dentro del equipo o del teclado.

Ratón (no óptico)

- 1 Gire el anillo de retención situado en la parte inferior del ratón en el sentido contrario a las agujas del reloj y, a continuación, extraiga la esfera.
- 2 Frote la esfera con un paño limpio y que no deje pelusa.
- 3 Sople cuidadosamente dentro del compartimento de la esfera para hacer salir el polvo y la pelusa.
- 4 Limpie los rodillos dentro del compartimento de la bola con un bastoncillo de algodón humedecido ligeramente con alcohol isopropílico.
- 5 Vuelva a centrar los rodillos en sus canales según se precise. Asegúrese de que no quede pelusa del bastoncillo en los rodillos.
- 6 Introduzca la esfera, coloque el anillo de retención y luego gírelo en el sentido de las agujas del reloj hasta que quede fijado en su lugar.

Unidad de disco flexible

- ➡ **AVISO:** No intente limpiar los cabezales de las unidades con un bastoncillo de algodón. Los cabezales pueden quedar incorrectamente alineados e impedir el funcionamiento de la unidad.

Limpie la unidad utilizando un estuche de limpieza de venta en establecimientos comerciales. Estos estuches incluyen discos tratados previamente para eliminar los contaminantes que se acumulan con el funcionamiento normal.

CD y DVD

- ➡ **AVISO:** Para limpiar la lente de la unidad de CD/DVD, utilice siempre aire comprimido y siga las instrucciones correspondientes. No toque nunca la lente de la unidad.

- 1 Sujete el disco por su borde exterior. También puede tocar el borde interior del orificio central.

- ➡ **AVISO:** Para evitar que se dañe la superficie, no limpie con un movimiento circular alrededor del disco.

- 2 Con un paño suave y sin pelusa, frote suavemente la parte inferior del disco (la cara sin etiqueta) en línea recta, desde el centro al borde exterior.

Para la suciedad difícil de eliminar, pruebe con agua o una solución diluida de agua y jabón suave. También puede adquirir productos comerciales para la limpieza de discos que proporcionan cierta protección contra el polvo, las huellas dactilares y los arañazos. Los productos de limpieza para los CD sirven perfectamente para los DVD.

Herramientas de solución de problemas

Indicadores luminoso de alimentación

 **PRECAUCIÓN:** Antes de comenzar cualquiera de los procedimientos de esta sección, siga las instrucciones de seguridad incluidas en la *Guía de información del producto*.

El indicador luminoso del botón de encendido situado en la parte frontal del equipo se ilumina y parpadea o permanece fijo para indicar diferentes estados:

- El indicador luminoso de alimentación emite una luz verde y el equipo no responde, consulte "Indicadores luminosos de diagnóstico" en la página 237.
- Si el indicador luminoso de alimentación está parpadeando en verde, el equipo está en el modo de espera. Pulse una tecla del teclado, mueva el ratón o presione el botón de encendido para reanudar el funcionamiento normal.
- Si está apagado, el equipo bien está apagado o no recibe corriente.
 - Vuelva a conectar el cable de alimentación a su conector, situado en la parte posterior del equipo, y a la toma de alimentación eléctrica.
 - Si el equipo está conectado a una regleta de enchufes, asegúrese de que ésta a su vez está conectada a una toma de alimentación eléctrica y de que está encendida.
 - Puentee los dispositivos de protección de la alimentación, las regletas de enchufes y los alargadores de alimentación para comprobar que el ordenador se enciende correctamente.
 - Asegúrese de que la toma de alimentación eléctrica funciona; para ello, enchufe otro aparato, por ejemplo, una lámpara.
 - Asegúrese de que el cable de alimentación principal y el cable del panel frontal están conectados firmemente a la placa base (consulte "Componentes de la placa base" en la *Guía del usuario*).

- Si el indicador luminoso está parpadeando en ámbar, el equipo está recibiendo corriente, pero podría existir un problema de alimentación interno.
 - Asegúrese de que el selector de voltaje coincide con la alimentación de CA de su zona, si procede.
 - Asegúrese de que el cable de alimentación principal y el cable del panel frontal están conectados firmemente a la placa base (consulte "Componentes de la placa base" en la *Guía del usuario*).
- Si el indicador luminoso emite una luz ámbar fija, es posible que haya un dispositivo que funciona mal o que esté instalado incorrectamente.
 - Extraiga y vuelva a colocar los módulos de memoria (consulte "Memoria" en la *Guía del usuario*).
 - Extraiga y vuelva a colocar cualquier tarjeta que pueda haber (consulte "Tarjetas" en la *Guía del usuario*).
- Elimine la interferencia. Algunas de las causas de las interferencias son:
 - Alargadores de alimentación, de teclado y de ratón.
 - Hay demasiados dispositivos conectados a una regleta de enchufes.
 - Varias regletas de enchufes conectadas a la misma toma eléctrica.

Indicadores luminosos de diagnóstico



PRECAUCIÓN: Antes de comenzar cualquiera de los procedimientos de esta sección, siga las instrucciones de seguridad incluidas en la *Guía de información del producto*.



Para ayudarle a solucionar un problema, el equipo dispone de cuatro indicadores luminosos marcados como 1, 2, 3 y 4 en el panel frontal (consulte "Vista frontal (orientación de torre)" en la página 215 o "Vista frontal (orientación de escritorio)" en la página 219). Cuando el equipo se inicia correctamente, los indicadores luminosos parpadean. Si el equipo presenta anomalías, utilice la secuencia de los indicadores luminosos para ayudar a identificar el problema.









NOTA: Una vez finalizada la POST, los cuatro indicadores luminosos se apagan antes de que se inicie el sistema operativo.

Códigos de indicadores luminosos de diagnóstico durante la POST

Patrón de indicadores luminosos	Descripción del problema	Resolución sugerida
① ② ③ ④	El equipo se encuentra en una condición de apagado normal, o se ha producido un posible error previo al BIOS.	Enchufe el equipo a una toma de alimentación eléctrica en funcionamiento y pulse el botón de alimentación.
① ② ③ ④	Se ha producido un posible fallo del BIOS; el equipo se encuentra en modo de recuperación.	<ul style="list-style-type: none">• Ejecute la Utilidad de recuperación de BIOS, espere a que acabe la recuperación y reinicie el equipo.• Si el problema continúa, póngase en contacto con Dell (consulte "Cómo ponerse en contacto con Dell" en la <i>Guía del usuario</i>).
① ② ③ ④	Se ha producido un posible fallo en el procesador.	<ul style="list-style-type: none">• Reinicie el procesador (consulte "Procesador" en la <i>Guía del usuario</i>).• Si el problema continúa, póngase en contacto con Dell (consulte "Cómo ponerse en contacto con Dell" en la <i>Guía del usuario</i>).

Patrón de indicadores luminosos	Descripción del problema	Resolución sugerida
	<p>Se han detectado los módulos de memoria, pero se ha producido un error de memoria.</p>	<ul style="list-style-type: none"> • Si hay instalados dos o más módulos de memoria, extraígalos (consulte "Extracción de un módulo de memoria" en la <i>Guía del usuario</i>) y, a continuación, vuelva a colocar un módulo (consulte "Instalación de un módulo de memoria" en la <i>Guía del usuario</i>) y reinicie el equipo. Si el equipo se inicia con normalidad, continúe instalando los módulos de memoria adicional (uno de cada vez) hasta que haya identificado un módulo defectuoso o reinstalado todos los módulos sin errores. • Si es posible, instale una memoria del mismo tipo que funcione correctamente en el ordenador (consulte "Memoria" en la <i>Guía del usuario</i>). • Si el problema continúa, póngase en contacto con Dell (consulte "Cómo ponerse en contacto con Dell" en la <i>Guía del usuario</i>).
	<p>Se ha producido un posible fallo de la tarjeta de gráficos.</p>	<ul style="list-style-type: none"> • Vuelva a colocar cualquier tarjeta gráfica que pueda haber (consulte "Tarjetas" en la <i>Guía del usuario</i>). • Si es posible, instale una tarjeta gráfica que funcione en el equipo. • Si el problema continúa, póngase en contacto con Dell (consulte "Cómo ponerse en contacto con Dell" en la <i>Guía del usuario</i>).

Patrón de indicadores luminosos	Descripción del problema	Resolución sugerida
	Se ha producido un error de unidad de disco flexible o de disco duro.	<ul style="list-style-type: none"> • Vuelva a asentar todos los cables de alimentación y de datos y reinicie el equipo. • Si el problema continúa, póngase en contacto con Dell (consulte "Cómo ponerse en contacto con Dell" en la <i>Guía del usuario</i>).
	Se ha producido un fallo de USB.	<ul style="list-style-type: none"> • Vuelva a instalar todos los dispositivos USB, compruebe las conexiones por cable y reinicie el equipo. • Si el problema continúa, póngase en contacto con Dell (consulte "Cómo ponerse en contacto con Dell" en la <i>Guía del usuario</i>).
	No se detectan módulos de memoria.	<ul style="list-style-type: none"> • Si hay instalados dos o más módulos de memoria, extráigalos (consulte "Extracción de un módulo de memoria" en la <i>Guía del usuario</i>) y, a continuación, vuelva a colocar un módulo (consulte "Instalación de un módulo de memoria" en la <i>Guía del usuario</i>) y reinicie el equipo. Si el equipo se inicia con normalidad, continúe instalando los módulos de memoria adicional (uno de cada vez) hasta que haya identificado un módulo defectuoso o reinstalado todos los módulos sin errores. • Si es posible, instale una memoria del mismo tipo que funcione correctamente en el ordenador (consulte "Memoria" en la <i>Guía del usuario</i>). • Si el problema continúa, póngase en contacto con Dell (consulte "Cómo ponerse en contacto con Dell" en la <i>Guía del usuario</i>).

Patrón de indicadores luminosos	Descripción del problema	Resolución sugerida
	Se ha producido un error de la placa base.	Póngase en contacto con Dell (consulte "Cómo ponerse en contacto con Dell" en la <i>Guía del usuario</i>).
	Se han detectado los módulos de memoria, pero existe un error de configuración del sistema o de compatibilidad.	<ul style="list-style-type: none"> • Asegúrese de que no existe ningún requisito especial de colocación del módulo o del conector de memoria (consulte "Memoria" en la <i>Guía del usuario</i> para obtener más información). • Asegúrese de que el equipo admite la memoria que está usando (consulte "Memoria" en la <i>Guía del usuario</i>). • Si el problema continúa, póngase en contacto con Dell (consulte "Cómo ponerse en contacto con Dell" en la <i>Guía del usuario</i>).
	Se ha producido un error de la placa base y/o de hardware.	<ul style="list-style-type: none"> • Lleve a cabo los procedimientos de "Restauración del sistema operativo" de la <i>Guía del usuario</i>. • Si el problema continúa, póngase en contacto con Dell (consulte "Cómo ponerse en contacto con Dell" en la <i>Guía del usuario</i>).

Patrón de indicadores luminosos	Descripción del problema	Resolución sugerida
	<p>Se ha producido un posible error en la tarjeta de expansión.</p>	<ol style="list-style-type: none"> <li data-bbox="572 300 962 443">1 Determine si existe algún conflicto extrayendo una tarjeta de expansión (no una tarjeta gráfica) y reiniciando el equipo (consulte "Tarjetas" en la <i>Guía del usuario</i>). <li data-bbox="572 451 962 536">2 Si el problema persiste, vuelva a instalar la tarjeta que ha extraído, extraiga otra tarjeta y reinicie el equipo. <li data-bbox="572 544 962 778">3 Repita este proceso para cada tarjeta de expansión instalada. Si el equipo se inicia con normalidad, trate de resolver el problema de la última tarjeta extraída del equipo comprobando si hay algún conflicto de recursos (consulte "Restauración del sistema operativo" en la <i>Guía del usuario</i>). <li data-bbox="572 786 962 898">4 Si el problema continúa, póngase en contacto con Dell (consulte "Cómo ponerse en contacto con Dell" en la <i>Guía del usuario</i>).

Patrón de indicadores luminosos	Descripción del problema	Resolución sugerida
	Se ha producido un error de otro tipo.	<ul style="list-style-type: none"> • Asegúrese de que están correctamente conectados a la placa base todos los cables de las unidades de disco duro y las unidades de CD/DVD (consulte "Componentes de la placa base" en la <i>Guía del usuario</i>). • Si aparece un mensaje de error que indica que hay un problema en un dispositivo (por ejemplo, la unidad de disquete o la unidad de disco duro), compruebe el dispositivo para verificar que funciona correctamente. • Si el sistema operativo está intentando iniciarse desde un dispositivo (por ejemplo, la unidad de disquete o la unidad de CD/DVD), abra el programa de configuración del sistema (consulte "Configuración del sistema" en la <i>Guía del usuario</i>) para comprobar que la secuencia de inicio sea la correcta para los dispositivos instalados en el equipo. • Si el problema continúa, póngase en contacto con Dell (consulte "Cómo ponerse en contacto con Dell" en la <i>Guía del usuario</i>).

Códigos de sonido

El equipo puede emitir una serie de sonidos durante el inicio. La serie de sonidos se llama código de sonidos y se puede usar para ayudar a identificar algún problema con el equipo.

El equipo puede emitir una serie de sonidos durante el inicio.

- 1 Anote el código de sonido.
- 2 Ejecute los Dell Diagnostics para identificar la causa (consulte "Dell Diagnostics" en la página 41).

Código	Causa
2 cortos, 1 largo	Error de suma de comprobación del BIOS
1 largo, 3 cortos, 2 cortos	Error de memoria
1 corto	Tecla F12 pulsada

Código (sonidos cortos repetidos)	Descripción	Remedio sugerido
1	Fallo de la suma de comprobación del BIOS. Posible fallo en la placa madre.	Póngase en contacto con Dell (consulte "Cómo ponerse en contacto con Dell" en la <i>Guía del usuario</i>).
2	No se detectan módulos de memoria.	<ul style="list-style-type: none">• Si hay instalados dos o más módulos de memoria, extraígalos (consulte "Extracción de un módulo de memoria" en la <i>Guía del usuario</i>) y, a continuación, vuelva a colocar un módulo (consulte "Instalación de un módulo de memoria" en la <i>Guía del usuario</i>) y reinicie el equipo. Si el equipo se inicia con normalidad, continúe instalando los módulos de memoria adicional (uno de cada vez) hasta que haya identificado un módulo defectuoso o reinstalado todos los módulos sin errores.• Si es posible, instale una memoria del mismo tipo que funcione correctamente en el ordenador (consulte "Memoria" en la <i>Guía del usuario</i>).• Si el problema continúa, póngase en contacto con Dell (consulte "Cómo ponerse en contacto con Dell" en la <i>Guía del usuario</i>).

Código (sonidos cortos repetidos)	Descripción	Remedio sugerido
3	Posible fallo en la placa madre.	Póngase en contacto con Dell (consulte "Cómo ponerse en contacto con Dell" en la <i>Guía del usuario</i>).
4	Fallo de lectura/escritura de la RAM.	<ul style="list-style-type: none"> • Asegúrese de que no existe ningún requisito especial de colocación del módulo o del conector de memoria (consulte "Memoria" en la <i>Guía del usuario</i> para obtener más información). • Asegúrese de que el equipo admite la memoria que está usando (consulte "Memoria" en la <i>Guía del usuario</i>). • Si el problema continúa, póngase en contacto con Dell (consulte "Cómo ponerse en contacto con Dell" en la <i>Guía del usuario</i>).
5	Fallo del reloj de tiempo real. Posible fallo de la batería o de la placa madre.	<ul style="list-style-type: none"> • Cambie la batería (consulte "Sustitución de la batería" en la <i>Guía del usuario</i>). • Si el problema continúa, póngase en contacto con Dell (consulte "Cómo ponerse en contacto con Dell" en la <i>Guía del usuario</i>).
6	Fallo de la prueba del BIOS de vídeo.	Póngase en contacto con Dell (consulte "Cómo ponerse en contacto con Dell" en la <i>Guía del usuario</i>).

Mensajes del sistema



NOTA: Si el mensaje que recibe no figura en la siguiente tabla, consulte la documentación del sistema operativo o del programa que se estaba ejecutando cuando ha aparecido el mensaje.

ALERT! PREVIOUS ATTEMPTS AT BOOTING THIS SYSTEM HAVE FAILED AT CHECKPOINT [NNNN] (ALERTA. LOS INTENTOS ANTERIORES DE INICIAR EL SISTEMA HAN FALLADO EN EL PUNTO DE COMPROBACIÓN NNNN.) FOR HELP IN RESOLVING THIS PROBLEM, PLEASE NOTE THIS CHECKPOINT AND CONTACT DELL TECHNICAL SUPPORT (PARA OBTENER AYUDA PARA RESOLVER ESTE PROBLEMA, ANOTE ESTE PUNTO DE CONTROL Y PÓNGASE EN CONTACTO CON EL SERVICIO DE ASISTENCIA TÉCNICA DE DELL) : El equipo no pudo completar la rutina de inicio tres veces consecutivas por el mismo error (consulte "Cómo ponerse en contacto con Dell" en la *Guía del usuario* para obtener ayuda).

CMOS CHECKSUM ERROR (ERROR DE LA SUMA DE COMPROBACIÓN DEL CMOS) :

Posible fallo de la placa madre o batería RTC baja. Cambie la batería (consulte "Sustitución de la batería" o consulte "Cómo ponerse en contacto con Dell" en la *Guía del usuario*).

CPU FAN FAILURE (FALLO DEL VENTILADOR DE LA CPU) : CPU fan failure (Fallo del ventilador de la CPU). Cambie el ventilador de la CPU (consulte "Extracción del procesador" en la *Guía del usuario*).

DISKETTE DRIVE SEEK FAILURE (ERROR DE BÚSQUEDA DE LA UNIDAD DE DISQUETE) : Puede haber un cable suelto o que la información de configuración del equipo no coincida con la del hardware. Compruebe las conexiones de los cables (consulte "Cómo ponerse en contacto con Dell" en la *Guía del usuario*).

DISKETTE READ FAILURE (EL DISQUETE NO SE PUEDE LEER) : El disquete puede estar defectuoso o haber un cable suelto. Cambie el disquete y compruebe si hay alguna conexión de cables suelta.

HARD-DISK READ FAILURE (ERROR DE LECTURA DE LA UNIDAD DE DISCO DURO) :

Posible fallo de la unidad de disco duro durante la prueba de inicio del disco duro (consulte "Cómo ponerse en contacto con Dell" en la *Guía del usuario*).

KEYBOARD FAILURE (ERROR DE TECLADO) : Fallo de teclado o cable suelto del teclado (consulte "Problemas con el teclado" en la *Guía del usuario*).

NO BOOT DEVICE AVAILABLE (NO HAY NINGÚN DISPOSITIVO DE INICIALIZACIÓN DISPONIBLE) : El sistema no puede detectar un dispositivo o partición de inicio.

- Si la unidad de disquete es el dispositivo de inicio, asegúrese de que los cables están conectados y que hay un disquete de inicio en la unidad.
- Si la unidad de disco duro es el dispositivo de inicio, asegúrese de que los cables están conectados y de que la unidad está instalada correctamente y dividida en particiones como dispositivo de inicio.
- Entre en el programa de Configuración del sistema y asegúrese de que la información de la secuencia de inicio es correcta (consulte "Acceso al programa de configuración del sistema" en la *Guía del usuario*).

NO TIMER TICK INTERRUPT (NO HAY INTERRUPCIÓN DE TIC DE TEMPORIZADOR) :

Puede que haya un error de funcionamiento de un chip de la placa base o un fallo en la placa madre (consulte "Cómo ponerse en contacto con Dell" en la *Guía del usuario* para obtener ayuda).

NON-SYSTEM DISK OR DISK ERROR (NO ES DISCO DEL SISTEMA O ERROR DE DISCO) : Cambie el disco flexible por uno que contenga un sistema operativo ejecutable o retire el disco flexible de la unidad A y reinicie el ordenador.

NOT A BOOT DISKETTE (NO ES UN DISQUETE DE INICIALIZACIÓN) : Inserte un disquete de inicio y reinicie el ordenador.

AVISO: EL SISTEMA DE AUTOSEGUIMIENTO DE LA UNIDAD DE DISCO DURO HA INFORMADO DE QUE UN PARÁMETRO HA SUPERADO SU MARGEN DE FUNCIONAMIENTO NORMAL. DELL RECOMIENDA HACER COPIAS DE SEGURIDAD DE LOS DATOS REGULARMENTE. UN PARÁMETRO QUE SE HALLE FUERA DEL MARGEN PUEDE INDICAR O NO UN PROBLEMA POTENCIAL DE LA UNIDAD DE DISCO DURO : Error S.M.A.R.T, posible error de la unidad de disco duro. Esta función puede estar activada o desactivada en la configuración del BIOS.

Solucionador de problemas de hardware

Si durante la instalación del sistema operativo un dispositivo no se detecta o bien se detecta pero no está configurado correctamente, puede utilizar el solucionador de problemas de hardware para resolver la incompatibilidad.

Windows XP:

- 1 Haga clic en **Inicio**→ **Ayuda y soporte técnico**.
- 2 Escriba `hardware troubleshooter` (solucionador de problemas de hardware) en el campo de búsqueda y pulse <Entrar> para iniciar la búsqueda.
- 3 En la sección **Resolver un problema**, haga clic en **Solucionador de problemas de hardware**.
- 4 En la lista del **Solucionador de problemas de hardware**, seleccione la opción que mejor describa el problema y haga clic en **Siguiente** para continuar con los restantes pasos de la solución del problema.

Windows Vista:

- 1 Haga clic en el botón de inicio de Windows Vista , y en **Ayuda y soporte técnico**.
- 2 Escriba `hardware troubleshooter` (solucionador de problemas de hardware) en el campo de búsqueda y pulse <Entrar> para iniciar la búsqueda.
- 3 En los resultados de la búsqueda seleccione la opción que mejor describa el problema y siga el resto de pasos para solucionarlo.

Dell Diagnostics



PRECAUCIÓN: Antes de comenzar cualquiera de los procedimientos de esta sección, siga las instrucciones de seguridad incluidas en la *Guía de información del producto*.

Cuándo usar los Dell Diagnostics

Si tiene problemas con el equipo, realice las pruebas del apartado Bloqueos y problemas con el software (consulte "Solución de problemas" en la *Guía del usuario*) y ejecute Dell Diagnostics antes de ponerse en contacto con Dell para solicitar asistencia técnica.

Puede ejecutar los Dell Diagnostics (Diagnósticos de Dell) desde el disco duro o desde el soporte multimedia *Drivers and Utilities* (Controladores y utilidades).

Consulte el apartado "Programa Configuración del sistema" de la *Guía del usuario* para revisar la información de configuración del equipo y asegúrese de que el dispositivo que desea probar aparece en la configuración del sistema y está activo.

 **NOTA:** Los Dell Diagnostics (Diagnósticos Dell) funcionan sólo en equipos Dell.

 **NOTA:** Antes de ejecutar los diagnósticos de Dell, imprima los siguientes procedimientos.

Inicio de los Dell Diagnostics desde la unidad de disco duro

Los Dell Diagnostics están situados en una partición de la utilidad de diagnósticos separada de la unidad de disco duro.

 **NOTA:** Si el equipo no muestra ninguna imagen en la pantalla, consulte el apartado "Cómo ponerse en contacto con Dell" en la *Guía del usuario*.

- 1 Encienda (o reinicie) el equipo.
- 2 Cuando aparezca el logotipo DELL, pulse <F12> inmediatamente.

 **NOTA:** Si se mantiene pulsada una tecla durante un periodo demasiado largo, puede producirse un error en el teclado. Para evitar posibles fallos, pulse y suelte <F12> a intervalos regulares hasta que aparezca el **Menú del dispositivo de inicio**.

 **NOTA:** Si en algún momento se muestra un mensaje que indica que no se ha encontrado ninguna partición de utilidades de diagnóstico, ejecute Dell Diagnostics desde el CD *Drivers and Utilities* (consulte "Iniciar Dell Diagnostics desde el disco Drivers and Utilities (Controladores y utilidades)" en la página 250).

Si espera demasiado y aparece el logotipo del sistema operativo, siga esperando hasta que vea el escritorio de Microsoft Windows, apague el ordenador y vuelva a intentarlo.

- 3 En el **menú de inicio de dispositivos**, utilice las teclas de flecha hacia arriba y hacia abajo o pulse el número que corresponda en el teclado para resaltar **Boot to Utility Partition** (Iniciar desde la partición de utilidades) y, a continuación, pulse <Entrar>.

 **NOTA:** La función de inicio rápido cambia la secuencia de inicio únicamente para el inicio actual. Al reiniciarse, el equipo se inicia de acuerdo con la secuencia especificada en la configuración del sistema.

- 4 En el **menú principal** de Dell Diagnostics, haga clic con el ratón, o pulse la tecla de tabulación y luego pulse Entrar, para seleccionar la prueba que desee ejecutar (consulte "Menú principal de Dell Diagnostics" en la página 251).



NOTA: Anote los códigos de error y las descripciones de los problemas exactamente como aparecen y siga las instrucciones que se muestran en la pantalla.

- 5 Una vez que hayan concluido todas las pruebas, cierre la ventana de pruebas para volver al **menú principal** de Dell Diagnostics.
- 6 Cierre la ventana del **menú principal** para salir de Dell Diagnostics y reinicie el ordenador.

Iniciar Dell Diagnostics desde el disco Drivers and Utilities (Controladores y utilidades)

- 1 Encienda el equipo.
- 2 Presione el botón de expulsión de la parte frontal de la unidad óptica para abrir la bandeja de la unidad.
- 3 Coloque el disco *Drivers and Utilities* en el centro de la bandeja de la unidad y presione el botón de expulsión o empuje suavemente la bandeja para cerrarla.
- 4 Reinicie el equipo.
- 5 Cuando aparezca el logotipo DELL, pulse <F12> inmediatamente.



NOTA: si se mantiene pulsada una tecla durante un periodo demasiado largo, puede producirse un error en el teclado. Para evitar un posible error de teclado, pulse y suelte <F12> a intervalos regulares hasta que aparezca el **menú de dispositivos de inicio**.

Si espera demasiado y aparece el logotipo del sistema operativo, siga esperando hasta que vea el escritorio de Microsoft Windows, apague el ordenador y vuelva a intentarlo.

- 6 En el **menú de dispositivos de inicio**, utilice las teclas de flecha hacia arriba y hacia abajo o pulse el número que corresponda en el teclado para resaltar **Integrado o CD-ROM USB** y, a continuación, pulse <Entrar>.



NOTA: La función de inicio rápido cambia la secuencia de inicio únicamente para el inicio actual. Al reiniciarse, el equipo se inicia de acuerdo con la secuencia especificada en la configuración del sistema.

- 7 Pulse <1> para seleccionar Dell Diagnostics.

- 8 En el **menú de Dell Diagnostics**, pulse <1> para seleccionar Dell Diagnostics para ResourceCD (interfaz gráfica de usuario).
 - 9 En el **menú principal** de Dell Diagnostics, haga clic con el ratón, o pulse la tecla de tabulación y luego pulse Entrar, para seleccionar la prueba que desee ejecutar (consulte "Menú principal de Dell Diagnostics" en la página 251).
-  **NOTA:** anote los códigos de error y las descripciones de los problemas exactamente como aparecen y siga las instrucciones que se muestran en la pantalla.
- 10 Una vez que hayan concluido todas las pruebas, cierre la ventana de pruebas para volver al **menú principal** de Dell Diagnostics.
 - 11 Extraiga el disco *Drivers and Utilities*, cierre la ventana del **menú principal** para salir de Dell Diagnostics y reinicie el equipo.

Menú principal de Dell Diagnostics

En el **menú principal** de Dell Diagnostics se pueden ejecutar las pruebas siguientes:

Opción	Función
Express Test (Prueba rápida)	Realiza una comprobación rápida de los dispositivos del sistema. Esta prueba suele durar entre 10 y 20 minutos, y no requiere la intervención del usuario. Ejecute primero este tipo de prueba para aumentar la posibilidad de realizar un seguimiento del problema rápidamente.
Extended Test (Prueba extendida)	Realiza una comprobación exhaustiva de los dispositivos del sistema. La prueba suele durar una hora o más, y requiere que el usuario responda a preguntas periódicamente.
Custom Test (Prueba personalizada)	Comprueba un dispositivo concreto del sistema y puede utilizarse para personalizar las pruebas que se desean ejecutar.
Symptom Tree (Árbol de síntomas)	Enumera algunos de los síntomas más comunes y permite seleccionar una prueba en función del síntoma del problema que ha surgido.

Si se detecta algún problema durante una prueba, aparece un mensaje con el código de error y una descripción del problema. Anote el código de error y la descripción del problema exactamente como aparecen y siga las instrucciones de la pantalla. Si no puede resolver el problema, póngase en contacto con Dell (consulte el apartado "Cómo ponerse en contacto con Dell" en la *Guía del usuario*).



NOTA: La Etiqueta de servicio del equipo se encuentra en la parte superior de cada pantalla de prueba. Cuando se ponga en contacto con Dell, tenga a mano la etiqueta de servicio.

Las fichas siguientes contienen información adicional sobre las pruebas ejecutadas mediante las opciones **Custom Test** (Prueba personalizada) y **Symptom Tree** (Árbol de síntomas).

Ficha	Función
Results (Resultado)	Muestra el resultado de la prueba y las condiciones de error encontradas.
Errors (Errores)	Muestra las condiciones de error encontradas, los códigos de error y la descripción del problema.
Help (Ayuda)	Describe la prueba y los requisitos para ejecutarla.
Configuration (Configuración) (sólo para Custom Test)	Muestra la configuración de hardware del dispositivo seleccionado. Dell Diagnostics obtiene la información de configuración de todos los dispositivos a partir de la configuración del sistema, la memoria y varias pruebas internas, y la muestra en la lista de dispositivos del panel izquierdo de la pantalla. NOTA: La lista de dispositivos puede que no muestre los nombres de todos los componentes instalados en el equipo o de todos los dispositivos conectados al equipo.
Parameters (Parámetros) (sólo para Custom Test)	Permite personalizar la prueba, si procede, cambiando su configuración.

Solución de problemas

Al solucionar problemas del equipo, tenga en cuenta estas sugerencias:

- Si ha añadido o ha extraído una pieza antes de que empezara el problema, revise los procedimientos de instalación y asegúrese de que dicha pieza está instalada correctamente.
- Si un dispositivo periférico no funciona, asegúrese de que está conectado adecuadamente.

- Si aparece un mensaje de error en la pantalla, anote el mensaje exacto. Este mensaje puede ayudar al personal de asistencia a diagnosticar y corregir el problema.
- Si un programa muestra un mensaje de error, consulte la documentación de dicho programa.



NOTA: Los procedimientos descritos en este documento corresponden a la vista predeterminada de Windows, de modo que puede ser que no funcionen si ha configurado el ordenador Dell con la vista clásica de Windows.

Problemas con la batería



PRECAUCIÓN: Existe el peligro de que una nueva batería explote si no se instala correctamente. Sustituya la batería únicamente por una del mismo tipo o de un tipo equivalente recomendado por el fabricante. Deseche las baterías agotadas de acuerdo con las instrucciones del fabricante.



PRECAUCIÓN: Antes de comenzar cualquiera de los procedimientos de esta sección, siga las instrucciones de seguridad incluidas en la *Guía de información del producto*.

SUSTITUYA LA BATERÍA : Si tiene que restablecer repetidas veces la información de la hora y la fecha después de encender el equipo o si se visualiza una hora o fecha incorrectas durante el inicio, cambie la batería (consulte "Sustitución de la batería en la *Guía del usuario*"). Si la batería sigue sin funcionar, póngase en contacto con Dell (consulte "Cómo ponerse en contacto con Dell" en la *Guía del usuario*).

Problemas con la unidad



PRECAUCIÓN: Antes de comenzar cualquiera de los procedimientos de esta sección, siga las instrucciones de seguridad incluidas en la *Guía de información del producto*.

ASEGÚRESE DE QUE MICROSOFT WINDOWS RECONOCE LA UNIDAD :

Windows XP:

- Haga clic en Inicio y en Mi PC.

Windows Vista:

- Haga clic en el botón de inicio de Windows Vista, , y en PC.

Si la unidad no está en la lista, realice una exploración completa con el software antivirus para comprobar si hay virus y eliminarlos. A veces los virus pueden impedir que Windows reconozca la unidad.

PRUEBE LA UNIDAD :

- Introduzca otro disco para eliminar la posibilidad de que la unidad original esté defectuosa.
- Inserte un disco flexible de arranque y reinicie el equipo.

LIMPIE LA UNIDAD O EL DISCO : Consulte "Limpieza del equipo" en la página 234.

REVISE LAS CONEXIONES DE CABLES

EJECUTE EL SOLUCIONADOR DE PROBLEMAS DE HARDWARE : Consulte "Solucionador de problemas de hardware" en la página 248.

EJECUTE LOS DELL DIAGNOSTICS : Consulte "Dell Diagnostics" en la página 248.

Problemas de la unidad óptica



NOTA: La vibración de la unidad óptica a alta velocidad es normal y puede provocar ruido, pero dicho ruido no indica un error en la unidad.



NOTA: debido a los diferentes formatos de disco que se utilizan en las diferentes regiones del mundo, no todos los DVD funcionan en todas las unidades de DVD.

AJUSTE EL CONTROL DE VOLUMEN DE WINDOWS :

- Haga clic en el icono de altavoz, situado en la esquina inferior derecha de la pantalla.
- Asegúrese de que el volumen está activado haciendo clic en la barra deslizante y arrastrándola hacia arriba.
- Asegúrese de que el volumen no está enmudecido haciendo clic en las casillas que estén seleccionadas.

COMPRUEBE LOS ALTAVOCES Y EL ALTAVOZ DE TONOS GRAVES : Consulte "Problemas con el sonido y los altavoces" en la página 266.

Problemas al escribir en una unidad óptica

CIERRE LOS OTROS PROGRAMAS : Durante el proceso de escritura, la unidad óptica deberá recibir un flujo de datos continuo. Si el flujo se interrumpe, se producirá un error. Intente cerrar todos los programas antes de grabar en la unidad óptica.

APAGUE EL MODO DE ESPERA DE WINDOWS ANTES DE GRABAR EN UN DISCO :

Busque la palabra clave en espera en el Centro de ayuda y soporte técnico de Windows para obtener información sobre los modos de administración de energía.

Problemas con la unidad de disco duro

EJECUTE UNA COMPROBACIÓN DE DISCO :

Windows XP:

- 1 Haga clic en **Inicio** y en **Mi PC**.
- 2 Haga clic con el botón derecho del ratón en **Disco local C:**.
- 3 Haga clic en **Propiedades**→ **Herramientas**→ **Comprobar ahora**.
- 4 Haga clic en **Scan for and attempt recovery of bad sectors and click Start** (Examinar e intentar recuperar los sectores defectuosos) y haga clic en **Inicio**.

Windows Vista:

- 1 Haga clic en **Inicio**  y en **PC**.
- 2 Haga clic con el botón derecho del ratón en **Disco local C:**.
- 3 Haga clic en **Properties** (Propiedades)→ **Tools** (Herramientas)→ **Check now** (Comprobar ahora).

Es posible que aparezca la ventana **Control de cuentas de usuario**. Si es usted un administrador del equipo, haga clic en **Continuar**; en caso contrario, póngase en contacto con su administrador para continuar con la acción que desee.

- 4 Siga las instrucciones que aparecen en pantalla.

Problemas con el correo electrónico, el módem e Internet



PRECAUCIÓN: Antes de comenzar cualquiera de los procedimientos de esta sección, siga las instrucciones de seguridad incluidas en la *Guía de información del producto*.



NOTA: conecte el módem únicamente a una toma telefónica analógica. El módem no funciona si está conectado a una red telefónica digital.



NOTA: No enchufe un cable de teléfono en el conector del adaptador de red (consulte "Conectores del panel posterior" en la *Guía del usuario*).

COMPRUEBE LA CONFIGURACIÓN DE SEGURIDAD DE MICROSOFT OUTLOOK® EXPRESS : Si no puede abrir los archivos adjuntos de su correo electrónico:

- 1 En Outlook Express, haga clic en **Herramientas**→ **Opciones**→ **Seguridad**.
- 2 Haga clic en **No permitir que se guarden o abran archivos adjuntos** para desmarcar la casilla, según sea necesario.

COMPRUEBE LA CONEXIÓN DE LA LÍNEA TELEFÓNICA

COMPRUEBE EL CONECTOR DE TELÉFONO

CONECTE EL MÓDEM DIRECTAMENTE AL ENCHUFE DE TELÉFONO DE LA PARED

UTILICE UNA LÍNEA TELEFÓNICA DIFERENTE :

- Verifique que la línea telefónica esté conectada a la toma del módem (indicada mediante una etiqueta verde o un icono en forma de conector).
- Asegúrese de que oye un clic al insertar el conector de la línea telefónica en el módem.
- Desconecte la línea telefónica del módem y conéctela a un teléfono. Después escuche el tono de marcar.
- Si dispone de otros dispositivos telefónicos que comparten la línea, como por ejemplo, un contestador automático, una máquina de fax, un protector contra sobretensiones o un divisor de línea, omítalos y utilice el teléfono para conectar el módem directamente a la toma telefónica de pared. Si utiliza una línea cuya longitud sea de 3 metros o más, pruebe con una línea más corta.

EJECUTE LA HERRAMIENTA DE DIAGNÓSTICO DEL MÓDEM :

Windows XP:

- 1 Haga clic en **Inicio**→ **All programs** (Todos los programas)→ **Modem Diagnostic Tool** (Herramienta de diagnóstico del módem).
- 2 Siga las instrucciones de la pantalla para identificar y resolver los problemas con el módem. El Asistente del módem no está disponible en algunos equipos.

Windows Vista:

- 1 Haga clic en **Inicio** → **Todos los programas**→ **Herramienta de diagnóstico del módem**.
- 2 Siga las instrucciones de la pantalla para identificar y resolver los problemas con el módem. Los diagnósticos del módem no están disponibles en todos los equipos.

COMPRUEBE QUE EL MÓDEM SE COMUNICA CON WINDOWS :

Windows XP:

- 1 Haga clic en **Inicio**→ **Panel de control**→ **Impresoras y otro hardware**→ **Opciones de teléfono y módem**→ **Módems**.
- 2 Haga clic en el puerto COM de su módem→ **Properties** (Propiedades)→ **Diagnósticos**→ **Consultar módem** para verificar que el módem está en comunicación con Windows.
Si todos los comandos reciben respuestas, significa que el módem funciona correctamente.

Windows Vista:

- 1 Haga clic en **Inicio** → **Panel de control**→ **Hardware y sonido**→ **Opciones de teléfono y módem**→ **Módems**.
- 2 Haga clic en el puerto COM de su módem→ **Propiedades**→ **Diagnósticos**→ **Consultar módem** para verificar que el módem está en comunicación con Windows.
Si todos los comandos reciben respuestas, significa que el módem funciona correctamente.

COMPRUEBE QUE ESTÁ CONECTADO A INTERNET : Asegúrese de que está abonado a un proveedor de Internet. Con el programa de correo electrónico Outlook Express abierto, haga clic en **Archivo**. Si está activada la opción **Trabajar sin conexión**, desactívela y conéctese a Internet. Para obtener ayuda, póngase en contacto con su proveedor de servicios de Internet.

Mensajes de error



PRECAUCIÓN: Antes de comenzar cualquiera de los procedimientos de esta sección, siga las instrucciones de seguridad incluidas en la *Guía de información del producto*.

Si el mensaje de error que aparece no figura en la lista siguiente, consulte la documentación del sistema operativo o del programa que se estaba ejecutando cuando ha aparecido el mensaje.

UN NOMBRE DE ARCHIVO NO PUEDE CONTENER NINGUNO DE LOS CARACTERES SIGUIENTES: \ / : * ? " < > | : No utilice estos caracteres en los nombres de archivo.

A REQUIRED .DLL FILE WAS NOT FOUND (NO SE ENCONTRÓ EL ARCHIVO .DLL REQUERIDO) : Falta un archivo fundamental en el programa que intenta abrir. Para quitar y volver a instalar el programa:

Windows XP:

- 1 Haga clic en **Inicio** → **Panel de control** → **Agregar o quitar programas** → **Programas y funciones**.
- 2 Seleccione el programa que desea quitar.
- 3 Haga clic en **Desinstalar**.
- 4 Consulte en la documentación del programa las instrucciones de instalación.

Windows Vista:

- 1 Haga clic en **Inicio**  → **Panel de control** → **Programas** → **Programas y funciones**.
- 2 Seleccione el programa que desea quitar.
- 3 Haga clic en **Desinstalar**.
- 4 Consulte en la documentación del programa las instrucciones de instalación.

letra de unidad:\ IS NOT ACCESSIBLE. THE DEVICE IS NOT READY (NO SE PUEDE ACCEDER A X:\. EL DISPOSITIVO NO ESTÁ LISTO) : La unidad no puede leer el disco. Inserte un disco en la unidad e inténtelo de nuevo.

INSERT BOOTABLE MEDIA (INSERTE UN MEDIO DE ARRANQUE) : Inserte un disquete, un CD o un DVD de inicio.

NON-SYSTEM DISK ERROR (ERROR DE DISCO QUE NO ES DEL SISTEMA) : Extraiga el disquete de la unidad de disquete y reinicie el ordenador.

NOT ENOUGH MEMORY OR RESOURCES. CIERRE ALGUNOS PROGRAMAS Y VUELVA A INTENTARLO : Cierre todas las ventanas y abra el programa que desee utilizar. En algunos casos deberá reiniciar el ordenador para restaurar los recursos del sistema. Si es así, ejecute primero el programa que desea utilizar.

OPERATING SYSTEM NOT FOUND (NO SE ENCUENTRA EL SISTEMA OPERATIVO) : Póngase en contacto con Dell (consulte "Cómo ponerse en contacto con Dell" en la *Guía del usuario*).

Problemas con un dispositivo IEEE 1394



PRECAUCIÓN: Antes de comenzar cualquiera de los procedimientos de esta sección, siga las instrucciones de seguridad incluidas en la *Guía de información del producto*.

ASEGÚRESE DE QUE EL CABLE DEL DISPOSITIVO IEEE 1394 ESTÉ CORRECTAMENTE INSERTADO EN EL DISPOSITIVO Y EN EL CONECTOR DEL ORDENADOR

ASEGÚRESE DE QUE EL DISPOSITIVO IEEE 1394 ESTÁ ACTIVADO EN EL PROGRAMA DE CONFIGURACIÓN DEL SISTEMA : Consulte "Opciones del programa de configuración del sistema" en la *Guía del usuario*.

ASEGÚRESE DE QUE WINDOWS RECONOCE EL DISPOSITIVO IEEE 1394 :

Windows XP:

- 1 Haga clic en Inicio y seleccione Panel de control.
- 2 En Elija una categoría, haga clic en Rendimiento y mantenimiento → Sistema → Propiedades del sistema → Hardware → Administrador de dispositivos.

Windows Vista:

- 1 Haga clic en Inicio  → Panel de control → Hardware y sonido.
- 2 Haga clic en Administrador de dispositivos.

Si su dispositivo IEEE 1394 figura en la lista, significa que Windows lo reconoce.

ASEGÚRESE DE QUE LA TARJETA IEEE 1394 ESTÉ DEBIDAMENTE CONECTADA.

ASEGÚRESE DE QUE EL CABLE IEEE 1394 ESTÁ BIEN CONECTADO AL CONECTOR DE LA PLACA BASE Y EL CONECTOR DEL PANEL DE E/S FRONTAL.

SI TIENE PROBLEMAS CON UN DISPOSITIVO IEEE 1394 DE DELL : Póngase en contacto con Dell (consulte "Cómo ponerse en contacto con Dell" en la *Guía del usuario*).

SI TIENE PROBLEMAS CON UN DISPOSITIVO IEEE 1394 NO PROPORCIONADO POR DELL : Póngase en contacto con el fabricante del dispositivo IEEE 1394.

Problemas con el teclado



PRECAUCIÓN: Antes de comenzar cualquiera de los procedimientos de esta sección, siga las instrucciones de seguridad incluidas en la *Guía de información del producto*.

COMPRUEBE EL CABLE DEL TECLADO :

- Asegúrese de que el cable del teclado está firmemente conectado al ordenador.
- Apague el equipo (consulte "Apagado del equipo" en la *Guía del usuario*), vuelva a conectar el cable del teclado como se muestra en el diagrama de instalación y reinícielo.
- Compruebe que el cable no esté dañado o pelado y que los conectores del cable no tengan patas rotas o dobladas. Enderece las patas que estén torcidas.
- Quite los alargadores del teclado y conecte el teclado directamente al ordenador.

PRUEBE EL TECLADO : Conecte al ordenador un teclado que funcione correctamente y pruébelo.

EJECUTE EL SOLUCIONADOR DE PROBLEMAS DE HARDWARE : Consulte "Solucionador de problemas de hardware" en la página 248.

Bloqueos y problemas con el software



PRECAUCIÓN: Antes de comenzar cualquiera de los procedimientos de esta sección, siga las instrucciones de seguridad incluidas en la *Guía de información del producto*.

El equipo no se enciende

COMPRUEBE LOS INDICADORES DE DIAGNÓSTICO : Consulte "Indicadores luminosos de diagnóstico" en la página 237.

ASEGÚRESE DE QUE EL CABLE DE ALIMENTACIÓN ESTÁ DEBIDAMENTE CONECTADO AL EQUIPO Y A LA TOMA DE ALIMENTACIÓN ELÉCTRICA.

El equipo no responde



AVISO: si no puede completar el proceso de cierre del sistema operativo, es posible que se pierdan datos.

APAGUE EL ORDENADOR : Si no puede conseguir que responda pulsando una tecla o moviendo el ratón, pulse el botón de alimentación durante unos 8 ó 10 segundos como mínimo (hasta que se apague el equipo). A continuación, reinicie el equipo.

Un programa no responde

CIERRE EL PROGRAMA :

- 1 Pulse <Ctrl><Mayús><Esc> simultáneamente y haga clic en Administrador de tareas.
- 2 Haga clic en la ficha **Aplicaciones**.
- 3 Haga clic para seleccionar el programa que no responde.
- 4 Haga clic en **Finalizar tarea**.

Un programa se bloquea repetidamente



NOTA: La mayoría de software incluye instrucciones de instalación en su documentación o en un disquete, CD o DVD.

COMPRUEBE LA DOCUMENTACIÓN DEL SOFTWARE : Si es necesario, desinstale y vuelva a instalar el programa.

Un programa está diseñado para un sistema operativo Windows anterior

EJECUTE EL ASISTENTE PARA COMPATIBILIDAD DE PROGRAMAS :

Windows XP:

El Asistente para compatibilidad de programas configura un programa de manera que se ejecute en un entorno similar a los entornos de sistemas operativos que no son XP.

- 1 Haga clic en **Inicio** → **Todos los programas** → **Accesorios** → **Asistentes para compatibilidad de programas** → **Siguiente**.
- 2 Siga las instrucciones que aparecen en pantalla.

Windows Vista:

El Asistente para compatibilidad de programas configura un programa de manera que se ejecute en un entorno similar a los entornos de sistemas operativos que no son Windows Vista.

- 1 Haga clic en **Inicio**  → **Panel de control** → **Programas** → **Usar un programa más antiguo con esta versión de Windows**.
- 2 En la pantalla de bienvenida, haga clic en **Siguiente**.
- 3 Siga las instrucciones que aparecen en pantalla.

Aparece una pantalla azul fija

APAGUE EL ORDENADOR : Si no puede conseguir que responda pulsando una tecla o moviendo el ratón, pulse el botón de alimentación durante unos 8 ó 10 segundos como mínimo (hasta que se apague el equipo). A continuación, reinicie el equipo.

Otros problemas de software

COMPRUEBE LA DOCUMENTACIÓN DEL SOFTWARE O PÓNGASE EN CONTACTO CON EL FABRICANTE DE SOFTWARE PARA OBTENER INFORMACIÓN SOBRE LA SOLUCIÓN DE PROBLEMAS :

- Asegúrese de que el programa es compatible con el sistema operativo instalado en el equipo.
- Asegúrese de que el equipo cumple los requisitos mínimos de hardware necesarios para ejecutar el software. Consulte la documentación del software para obtener más información.
- Compruebe si se ha instalado y configurado el programa correctamente.
- Verifique que los controladores de dispositivo no entran en conflicto con el programa.
- Si es necesario, desinstale y vuelva a instalar el programa.

REALICE INMEDIATAMENTE UNA COPIA DE SEGURIDAD DE LOS ARCHIVOS.

UTILICE UN PROGRAMA DE DETECCIÓN DE VIRUS PARA COMPROBAR LA UNIDAD DE DISCO DURO, LOS DISQUETES, CD Y DVD.

GUARDE Y CIERRE TODOS LOS ARCHIVOS O PROGRAMAS ABIERTOS Y APAGUE EL EQUIPO A TRAVÉS DEL MENÚ INICIO.

Problemas con la memoria



PRECAUCIÓN: Antes de comenzar cualquiera de los procedimientos de esta sección, siga las instrucciones de seguridad incluidas en la *Guía de información del producto*.

APARECE UN MENSAJE DE MEMORIA INSUFICIENTE :

- Guarde y cierre todos los archivos que estén abiertos y salga de los programas activos que no esté utilizando para ver si se soluciona el problema.
- Consulte la documentación del software para conocer los requisitos de memoria mínimos. Si es necesario, instale memoria adicional (consulte "Instalación de un módulo de memoria" en la *Guía del usuario*).
- Vuelva a colocar los módulos de memoria (consulte "Memoria" en la *Guía del usuario*) para asegurarse de que el equipo se comunica correctamente con la memoria.
- Ejecute Dell Diagnostics (Diagnósticos Dell) (consulte "Dell Diagnostics" en la página 248).

SE PRODUCEN OTROS PROBLEMAS CON LA MEMORIA :

- Vuelva a colocar los módulos de memoria (consulte "Memoria" en la *Guía del usuario*) para asegurarse de que el equipo se comunica correctamente con la memoria.
- Asegúrese de seguir las siguientes pautas para la instalación de la memoria (consulte "Instalación de un módulo de memoria" en la *Guía del usuario*).

- Asegúrese de que la memoria que utiliza es compatible con el ordenador. Para obtener más información sobre el tipo de memoria que admite el equipo consulte "Memoria" en la *Guía del usuario*.
- Ejecute Dell Diagnostics (Diagnósticos Dell) (consulte "Dell Diagnostics" en la página 248).

Problemas con el ratón



PRECAUCIÓN: Antes de comenzar cualquiera de los procedimientos de esta sección, siga las instrucciones de seguridad incluidas en la *Guía de información del producto*.

COMPRUEBE EL CABLE DEL RATÓN :

- Compruebe que el cable no esté dañado o pelado y que los conectores del cable no tengan patas rotas o dobladas. Enderece las patas que estén torcidas.
- Quite los alargadores del ratón y conecte el ratón directamente al equipo.
- Compruebe que el cable del ratón está conectado como se muestra en el diagrama de instalación del equipo.

REINICIE EL EQUIPO :

- 1 Pulse simultáneamente <Ctrl><Esc> para mostrar el menú de **Inicio**.
- 2 Pulse <u>, pulse las teclas de flecha hacia arriba y hacia abajo para resaltar **Apagar o Desactivar** y, a continuación, pulse <Entrar>.
- 3 Después de apagarse el equipo, vuelva a conectar el cable del ratón como se muestra en el esquema de configuración.
- 4 Encienda el equipo.

PRUEBE EL RATÓN : Conecte al ordenador un ratón que funcione correctamente y pruébelo.

COMPRUEBE LA CONFIGURACIÓN DEL RATÓN :

Windows XP:

- 1 Haga clic en **Inicio** → **Panel de control** → **Mouse**.
- 2 Ajuste la configuración, según sea necesario.

Windows Vista:

- 1 Haga clic en **Inicio**  → **Panel de control** → **Hardware y sonido** → **Mouse**.
- 2 Ajuste la configuración, según sea necesario.

VUELVA A INSTALAR EL CONTROLADOR DEL RATÓN : Consulte la sección "Controladores" en la *Guía del usuario*.

EJECUTE EL SOLUCIONADOR DE PROBLEMAS DE HARDWARE : Consulte "Solucionador de problemas de hardware" en la página 248.

Problemas con la red



PRECAUCIÓN: Antes de comenzar cualquiera de los procedimientos de esta sección, siga las instrucciones de seguridad incluidas en la *Guía de información del producto*.

COMPRUEBE EL INDICADOR LUMINOSO DE RED EN LA PARTE POSTERIOR DEL EQUIPO :

Si el indicador luminoso de integridad del enlace está apagado (consulte "Controladores e indicadores luminosos" en la *Guía del usuario*), no se está produciendo ninguna comunicación de red. Sustituya el cable de red.

COMPRUEBE EL CONECTOR DEL CABLE DE RED : Asegúrese de que el cable de red esté firmemente insertado en la toma de red de la pared y en el conector de red de la parte posterior del ordenador.

REINICIE EL EQUIPO Y TRATE DE CONÉCTESE DE NUEVO A LA RED

COMPRUEBE LA CONFIGURACIÓN DE LA RED : Póngase en contacto con el administrador de red o con la persona que instaló la red para verificar que la configuración de la red sea correcta y que funcione.

EJECUTE EL SOLUCIONADOR DE PROBLEMAS DE HARDWARE : Consulte "Solucionador de problemas de hardware" en la página 248.

Problemas de alimentación



PRECAUCIÓN: Antes de comenzar cualquiera de los procedimientos de esta sección, siga las instrucciones de seguridad incluidas en la *Guía de información del producto*.

EL INDICADOR LUMINOSO DE ALIMENTACIÓN EMITE UNA LUZ VERDE Y EL EQUIPO NO RESPONDE : Consulte "Indicadores luminosos de diagnóstico" en la página 237.

EL INDICADOR LUMINOSO DE ALIMENTACIÓN EMITE UNA LUZ VERDE PARPADEANTE : El ordenador se encuentra en modo de espera. Pulse una tecla del teclado, mueva el ratón o presione el botón de encendido para reanudar el funcionamiento normal.

EL INDICADOR LUMINOSO DE ALIMENTACIÓN ESTÁ APAGADO : El ordenador está apagado o no recibe alimentación.

- Vuelva a conectar el cable de alimentación al conector de alimentación de la parte posterior del ordenador y a la toma eléctrica.
- No utilice regletas de enchufes, alargadores de alimentación ni otros dispositivos de protección de la alimentación para comprobar que el ordenador se enciende correctamente.

- Si se utilizan regletas de enchufes, compruebe que estén conectadas a una toma eléctrica y que estén encendidas.
- Asegúrese de que la toma de alimentación eléctrica funciona; para ello, enchufe otro aparato, por ejemplo, una lámpara.
- Asegúrese de que el cable de alimentación principal y el cable del panel frontal están conectados firmemente a la placa base (consulte "Componentes de la placa base" en la *Guía del usuario*).

EL INDICADOR LUMINOSO DE ALIMENTACIÓN EMITE UNA LUZ ÁMBAR

PARPADEANTE : El ordenador recibe alimentación eléctrica, pero puede haber un problema interno de alimentación.

- Asegúrese de que el conmutador de selección de la tensión coincide con la alimentación de CA de su zona (si procede).
- Asegúrese de que todos los componentes y cables están conectados firmemente a la placa base (consulte "Componentes de la placa base" en la *Guía del usuario*).

EL INDICADOR LUMINOSO DE ALIMENTACIÓN EMITE UNA LUZ ÁMBAR FIJA : Puede haber un dispositivo que no funcione correctamente o que esté instalado de forma incorrecta.

- Extraiga y vuelva a colocar todos los módulos de memoria (consulte "Memoria" en la *Guía del usuario*).
- Extraiga y vuelva a colocar cualquier tarjeta de expansión que pueda haber, incluyendo tarjetas gráficas (consulte "Tarjetas" en la *Guía del usuario*).

ELIMINE LAS INTERFERENCIAS : Algunas de las causas de las interferencias son:

- Alargadores de alimentación, de teclado y de ratón.
- Hay demasiados dispositivos conectados a la misma regleta de enchufes.
- Varias regletas de enchufes conectadas a la misma toma eléctrica.

Problemas con la impresora



PRECAUCIÓN: Antes de comenzar cualquiera de los procedimientos de esta sección, siga las instrucciones de seguridad incluidas en la *Guía de información del producto*.



NOTA: Si necesita asistencia técnica para la impresora, póngase en contacto con el fabricante.

COMPRUEBE LA DOCUMENTACIÓN DE LA IMPRESORA : Consulte la documentación de la impresora para obtener información sobre configuración y solución de problemas.

COMPRUEBE QUE LA IMPRESORA ESTÁ ENCENDIDA.

COMPRUEBE LAS CONEXIONES DE LOS CABLES DE LA IMPRESORA :

- Consulte la documentación de la impresora para obtener información sobre las conexiones de los cables.
- Asegúrese de que los cables de la impresora están conectados firmemente a ésta y al equipo.

PRUEBE LA TOMA ELÉCTRICA : Asegúrese de que la toma de alimentación eléctrica funciona; para ello, enchufe otro aparato, por ejemplo, una lámpara.

COMPRUEBE QUE WINDOWS RECONOCE LA IMPRESORA :

Windows XP:

- 1 Haga clic en **Inicio**→ **Panel de control**→ **Impresoras y otro hardware**→ **Ver impresoras o impresoras fax instaladas**.
- 2 Si la impresora aparece en la lista, haga clic con el botón derecho del ratón en el icono de la impresora.
- 3 Haga clic en **Propiedades**→ **Puertos**. Si se trata de una impresora paralela, asegúrese de que la configuración **Imprimir en los siguientes puertos**: es **LPT1 (Puerto de impresora)**. Si se trata de una impresora USB, asegúrese de que la opción **Imprimir en los siguientes puertos**: es **USB**.

Windows Vista:

- 1 Haga clic en **Inicio**  → **Panel de control**→ **Hardware y sonido**→ **Impresora**.
- 2 Si la impresora aparece en la lista, haga clic con el botón derecho del ratón en el icono de la impresora.
- 3 Haga clic en **Propiedades** y, a continuación, en **Puertos**.
- 4 Ajuste la configuración, según sea necesario.

VUELVA A INSTALAR EL CONTROLADOR DE LA IMPRESORA : Consulte la documentación de la impresora para obtener información acerca de la reinstalación del controlador de impresora.

Problemas con el escáner



PRECAUCIÓN: Antes de comenzar cualquiera de los procedimientos de esta sección, siga las instrucciones de seguridad incluidas en la *Guía de información del producto*.



NOTA: Si necesita asistencia técnica con su escáner, póngase en contacto con el fabricante del mismo.

COMPRUEBE LA DOCUMENTACIÓN DEL ESCÁNER : Consulte la documentación del escáner para obtener información sobre configuración y solución de problemas.

DESBLOQUEE EL ESCÁNER : Asegúrese de que el escáner está desbloqueado (si el escáner dispone de una lengüeta o un botón de bloqueo).

REINICIE EL ORDENADOR Y VUELVA A PROBAR EL ESCÁNER

REVISE LAS CONEXIONES DE CABLES :

- Consulte la documentación del escáner para obtener información sobre las conexiones de los cables.
- Asegúrese de que los cables del escáner estén conectados de manera segura al escáner y al equipo.

COMPRUEBE QUE MICROSOFT WINDOWS RECONOCE EL ESCÁNER :

Windows XP:

1 Haga clic en Inicio → Panel de control → Impresoras y otro hardware → Escáneres y cámaras.

2 Si el escáner aparece en la lista, Windows reconoce el escáner.

Windows Vista:

1 Haga clic en Inicio  → Panel de control → Hardware y sonido → Escáneres y cámaras.

2 Si el escáner aparece en la lista, significa que Windows reconoce el escáner.

VUELVA A INSTALAR EL CONTROLADOR DEL ESCÁNER : Consulte la documentación del escáner para obtener instrucciones.

Problemas con el sonido y los altavoces



PRECAUCIÓN: Antes de comenzar cualquiera de los procedimientos de esta sección, siga las instrucciones de seguridad incluidas en la *Guía de información del producto*.

Los altavoces no emiten ningún sonido



NOTA: puede que el control de volumen de MP3 u otros reproductores multimedia prevalezca sobre la configuración de volumen de Windows. Compruebe que no se haya bajado o apagado el volumen del reproductor multimedia.

COMPRUEBE LAS CONEXIONES DE LOS CABLES DE LOS ALTAVOCES : Asegúrese de que los altavoces están conectados como se muestra en el diagrama de instalación que se proporciona con los altavoces. Si ha adquirido una tarjeta de sonido, asegúrese de que los altavoces están conectados a la tarjeta.

COMPRUEBE QUE LOS ALTAVOCES Y LOS ALTAVOCES DE TONOS BAJOS ESTÁN ENCENDIDOS : Vea el diagrama de instalación proporcionado con los altavoces. Si los altavoces tienen control de volumen, ajuste el volumen, los agudos o los graves para eliminar la distorsión.

AJUSTE EL CONTROL DE VOLUMEN DE WINDOWS : Haga clic o doble clic en el icono en forma de altavoz que aparece en el margen inferior derecho de la pantalla. Asegúrese de que ha subido el volumen y no ha silenciado el sonido.

DESCONECTE LOS AURICULARES DEL CONECTOR PARA AURICULARES : El sonido de los altavoces se desactiva automáticamente cuando se conectan los auriculares al conector para auriculares del panel anterior del equipo.

PRUEBE LA TOMA ELÉCTRICA : Asegúrese de que la toma de alimentación eléctrica funciona; para ello, enchufe otro aparato, por ejemplo, una lámpara.

ELIMINE LAS POSIBLES INTERFERENCIAS : Apague los ventiladores, luces fluorescentes o lámparas halógenas cercanos y compruebe si producen interferencias.

EJECUTE LOS DIAGNÓSTICOS DEL ALTAVOZ

VUELVA A INSTALAR EL CONTROLADOR DE SONIDO : Consulte la sección "Controladores" en la *Guía del usuario*.

EJECUTE EL SOLUCIONADOR DE PROBLEMAS DE HARDWARE : Consulte "Solucionador de problemas de hardware" en la página 248.

Los auriculares no emiten ningún sonido

COMPRUEBE LA CONEXIÓN DEL CABLE DEL AURICULAR : Asegúrese de que el cable del auricular está bien insertado en el conector del auricular (consulte "Acerca del equipo" en la página 215).

AJUSTE EL CONTROL DE VOLUMEN DE WINDOWS : Haga clic o doble clic en el icono en forma de altavoz que aparece en el margen inferior derecho de la pantalla. Asegúrese de que ha subido el volumen y no ha silenciado el sonido.

Problemas con el vídeo y el monitor



PRECAUCIÓN: Antes de comenzar cualquiera de los procedimientos de esta sección, siga las instrucciones de seguridad incluidas en la *Guía de información del producto*.



AVISO: Si el equipo viene con una tarjeta gráfica PCI Express instalada, no será necesario quitarla cuando se añadan otras tarjetas gráficas; no obstante, la tarjeta se necesitará para la solución de problemas. Si extrae la tarjeta, guárdela en un lugar seguro. Para obtener información sobre la tarjeta gráfica, visite support.dell.com.

La pantalla aparece en blanco



NOTA: Para los procedimientos de solución de problemas, consulte la documentación del monitor.

COMPRUEBE LA CONEXIÓN DEL CABLE DEL MONITOR :

- Compruebe que el cable del monitor esté conectado a la tarjeta gráfica correcta (para las configuraciones con dos tarjetas gráficas).
- Si usa el adaptador opcional DVI para VGA, asegúrese de que esté correctamente conectado a la tarjeta gráfica y el monitor.
- Compruebe que el cable del monitor está conectado como se muestra en el diagrama de instalación del ordenador.
- Quite los alargadores del vídeo y conecte el monitor directamente al ordenador.
- Intercambie los cables de alimentación del equipo y del monitor para determinar si el cable de alimentación es defectuoso.
- Compruebe que los conectores no tengan patas rotas ni dobladas (es normal que falten patas en los conectores de los cables del monitor).

COMPRUEBE EL INDICADOR LUMINOSO DE ALIMENTACIÓN DEL MONITOR :

- Si el indicador está encendido o parpadea, el monitor recibe alimentación.
- Si el indicador luminoso de alimentación está apagado, presione firmemente el botón para asegurarse de que el monitor está encendido.
- Si el indicador luminoso parpadea, pulse una tecla del teclado o mueva el ratón para reanudar el funcionamiento normal.

PRUEBE LA TOMA ELÉCTRICA : Asegúrese de que la toma de alimentación eléctrica funciona; para ello, enchufe otro aparato, por ejemplo, una lámpara.

COMPRUEBE LOS INDICADORES DE DIAGNÓSTICO : Consulte "Indicadores luminosos de diagnóstico" en la página 237.

Resulta difícil leer la pantalla

COMPRUEBE LA CONFIGURACIÓN DEL MONITOR : Consulte la documentación del monitor para obtener instrucciones sobre cómo ajustar el contraste y el brillo, desmagnetizar (degauss) el monitor y ejecutar la autoprueba del monitor.

ALEJE DEL MONITOR EL ALTAVOZ DE TONOS GRAVES : Si el sistema de altavoces incluye un altavoz para frecuencias bajas, asegúrese de que dicho altavoz se encuentra como mínimo a 60 centímetros del monitor.

ALEJE EL MONITOR DE FUENTES DE ALIMENTACIÓN EXTERNAS : Los ventiladores, luces fluorescentes, lámparas halógenas y otros dispositivos eléctricos pueden hacer que la imagen de la pantalla *parpadee*. Apague los dispositivos cercanos para comprobar si éstos producen interferencias.

GIRE EL MONITOR PARA ELIMINAR LOS REFLEJOS Y LAS POSIBLES INTERFERENCIAS

AJUSTE LA CONFIGURACIÓN DE LA PANTALLA EN WINDOWS :

Windows XP:

- 1 Haga clic en **Inicio**→ **Panel de control**→ **Apariencia y temas**.
- 2 Haga clic sobre la zona que desea cambiar o en el icono **Pantalla**.
- 3 Pruebe valores diferentes en **Calidad del color** y **Resolución de pantalla**.

Windows Vista:

- 1 Haga clic en **Inicio**  → **Panel de control**→ **Hardware y sonido**→ **Personalización**→ **Configuración de pantalla**.
- 2 Ajuste la configuración de **Resolución** y **Colores**, según precise.

La calidad de imagen 3D es mala

COMPRUEBE LA CONEXIÓN DEL CABLE DE ALIMENTACIÓN DE LA TARJETA GRÁFICA :

Asegúrese de que el cable de alimentación de la tarjeta gráfica esté conectado correctamente a la tarjeta.

COMPRUEBE LA CONFIGURACIÓN DEL MONITOR : Consulte la documentación del monitor para obtener instrucciones sobre cómo ajustar el contraste y el brillo, desmagnetizar (degauss) el monitor y ejecutar la autoprueba del monitor.

Solo se puede leer parte de la pantalla

ENCIENDA EL EQUIPO Y EL MONITOR Y AJUSTE LOS CONTROLES DE BRILLO Y CONTRASTE

DEL MONITOR : Si el monitor funciona, la tarjeta o tarjetas gráficas pueden estar defectuosas. Póngase en contacto con Dell (consulte "Cómo ponerse en contacto con Dell" en la *Guía del usuario*).

Índice

A

alimentación

- condicionadores de línea, 233
- dispositivos de protección, 233
- problemas, 263
- supresores de sobretensiones, 233
- UPS, 233

archivo de ayuda

- Centro de ayuda y soporte técnico, 213

Asistente para transferencia de archivos y configuraciones, 229

asistentes

- Asistente para transferencia de archivos y configuraciones, 229

auricular

- conector, 217, 221

B

batería

- problemas, 253

botón

- encendido, 216, 220

C

CD

- sistema operativo, 214

CD del sistema operativo, 214

Centro de ayuda y soporte técnico, 213

códigos de sonido, 243

Comprobación de disco, 255

conectores

- adaptador de red, 224
- auriculares, 217, 221
- encendido, 218, 222
- IEEE, 216, 220
- línea de entrada, 224
- línea de salida, 224
- paralelo, 223
- ratón, 223
- serie, 225
- sonido, 224
- teclado, 225
- USB, 216, 220, 224-225

conectores de sonido

- línea de entrada, 224
- línea de salida, 224

conflictos

- incompatibilidades de software y hardware, 248

conflictos de IRQ, 248

Contrato de licencia de usuario final, 210

correo electrónico

- problemas, 255

D

- Dell Diagnostics, 248
- Dell, página Web de asistencia, 212
- diagnóstico
 - códigos de sonido, 243
- diagnósticos
 - Dell, 248
 - indicadores luminosos, 217, 221, 237
- documentación
 - Contrato de licencia de usuario
 - final, 210
 - en línea, 212
 - ergonomía, 210
 - garantía, 210
 - Guía de información del producto, 210
 - Guía del usuario, 210
 - normativa, 210
 - seguridad, 210

E

- encendido
 - conector, 218, 222
 - indicador luminoso, 217, 221
- equipo
 - códigos de sonido, 243
 - no responde, 259
 - se bloquea, 259-260
- escáner
 - problemas, 265-266
- Etiqueta de servicio, 211

- etiquetas
 - Etiqueta de servicio, 211
 - Microsoft Windows, 211

G

- Guía de información del producto, 210
- Guía del usuario, 210

H

- hardware
 - códigos de sonido, 243
 - conflictos, 248
 - Dell Diagnostics, 248

I

- IEEE
 - conectores, 216, 220
- IEEE 1394
 - problemas, 258
- impresora
 - conexión, 229
 - configuración, 229
 - problemas, 264
- indicador luminoso de alimentación
 - condiciones, 263
- indicadores de diagnóstico, 237

- indicadores luminosos
 - actividad de la unidad de disco duro, 216-217, 220-221
 - actividad de red, 224
 - diagnóstico, 217, 221, 237
 - encendido, 217, 221
 - integridad del enlace, 223
 - parte posterior del equipo, 237
 - red, 223-224
- información sobre ergonomía, 210
- información sobre la garantía, 210
- información sobre normativas, 210
- Inicio de los Dell Diagnostics desde el CD Drivers and Utilities (Controladores y utilidades), 250
- Inicio de los Dell Diagnostics desde la unidad de disco duro, 249
- instrucciones de seguridad, 210
- Internet
 - problemas, 255
- Interruptor de selección de tensión, 218, 222

M

- memoria
 - problemas, 261
- mensajes
 - error, 257
- mensajes de error
 - códigos de sonido, 243
 - indicadores de diagnóstico, 237
 - problemas, 257

- módem
 - problemas, 255
- monitor
 - difícil de leer, 268
 - en blanco, 268
 - problemas, 267

P

- página Web de asistencia, 212
- pantalla. Consulte *monitor*
- problemas
 - ajuste del volumen, 267
 - alimentación, 263
 - batería, 253
 - códigos de sonido, 243
 - condiciones del indicador luminoso de alimentación, 263
 - conflictos, 248
 - correo electrónico, 255
 - Dell Diagnostics, 248
 - el equipo no responde, 259
 - el equipo se bloquea, 259-260
 - el monitor está en blanco, 268
 - el programa no responde, 260
 - el programa se bloquea, 260
 - escáner, 265
 - general, 259
 - IEEE 1394, 258
 - impresora, 264
 - indicadores de diagnóstico, 237
 - Internet, 255
 - la pantalla está en blanco, 268

problemas (*Continuación*)

- memoria, 261
- mensajes de error, 257
- módem, 255
- monitor difícil de leer, 268
- pantalla azul, 260
- pantalla difícil de leer, 268
- ratón, 262
- red, 263
- software, 260-261
- teclado, 259
- unidad CD-RW, 254
- unidad de disco duro, 255
- unidad óptica, 254
- unidades, 253
- vídeo y monitor, 267

R

ratón

- conector, 223
- problemas, 262

red

- conector, 224
- problemas, 263

ResourceCD

- Dell Diagnostics, 248

S

S.M.A.R.T., 247

- sistema de alimentación
ininterrumpible. Consulte
UPS, 233

sistema operativo

- reinstalación, 214

software

- conflictos, 248
- problemas, 260-261

Solución de problemas

- Centro de ayuda y soporte
técnico, 213

solución de problemas

- conflictos, 248
- Dell Diagnostics, 248
- indicadores de diagnóstico, 237
- Solucionador de problemas de
hardware, 248

Solucionador de problemas de

- hardware, 248

T

tarjetas

- ranuras, 219, 222

teclado

- conector, 225
- problemas, 259

transferir información a un

- equipo nuevo, 229

U

unidad CD-RW

- problemas, 254

- unidad de disco duro
 - indicador luminoso de actividad, 216-217, 220-221
 - problemas, 255
- unidad óptica
 - problemas, 254
- unidades
 - problemas, 253
- UPS, 233
- USB
 - conector, 224-225
 - conectores, 216, 220

V

- vídeo
 - problemas, 267
- volumen
 - ajuste, 267

W

- Windows XP
 - Asistente para transferencia de archivos y configuraciones, 229
 - Centro de ayuda y soporte técnico, 213
 - reinstalación, 214
 - Solucionador de problemas de hardware, 248

